



KLIMATYZATOR ŚCIENNY AMBER STANDARD

INSTRUKCJA OBSŁUGI I MONTAŻU

**GWH09YC-K6DN
GWH12YC-K6DN
GWH18YD-K6DN
GWH24YE-K6DN**

Dziękujemy za wybór naszego klimatyzatora GREE. Przed przystąpieniem do montażu należy dokładnie zapoznać się z niniejszą instrukcją. Instrukcję należy przechowywać w bezpiecznym miejscu.

SPIS TREŚCI

■ Środki ostrożności	1
■ Opis klimatyzatora	7
■ Obsługa sterownika zdalnego sterowania	8
■ Konserwacja	19
■ Rozwiązywanie problemów	21
■ Zasady bezpiecznego postępowania z czynnikiem R32.....	25
■ Uwagi o montażu	27
■ Montaż jednostki wewnętrznej	29
■ Montaż jednostki zewnętrznej	36
■ Instalacja chłodnicza	41
■ Pierwsze uruchomienie	42
■ Konfiguracja rur chłodniczych	43
■ Metoda kielichowania rur	44
■ Informacje dodatkowe	45

Urządzenie nie jest przeznaczone do użytkowania (włączając dzieci) przez osoby z obniżoną sprawnością psychofizyczną lub z brakiem wystarczającej wiedzy oraz doświadczenia, chyba że zapewni się odpowiedni nadzór lub przeszkolenie do obsługi urządzenia przez odpowiedzialne osoby dla zapewnienia bezpieczeństwa użytkownika.

Dzieciom powinno zapewnić się odpowiedni nadzór i uświadomić, że urządzenie nie jest przeznaczone dla zabawy.

- 1) Pasmo (a) częstotliwości, w których działają urządzenia radiowe: 2400 MHz - 2483,5 MHz
- 2) Maksymalna moc na częstotliwości radiowej przesyłana w paśmie (-ach) częstotliwości, w którym działa sprzęt radiowy: 20 dBm



Oznaczenie to wskazuje, że tego produktu nie należy wyrzucać razem z innymi odpadami gospodarstwa domowego w całej UE. Aby uniknąć szkodliwego wpływu na środowisko naturalne i zdrowie ludzi wskutek niekontrolowanej utylizacji odpadów, należy urządzenie poddać recyklingowi dla ponownego wykorzystywania materiałów. Aby oddać zużyte urządzenie, należy skorzystać z systemów zbiórki sprzętu lub skontaktować się z punktem sprzedaży, w którym produkt został zakupiony. Mogą przyjmować ten produkt dla bezpiecznego recyklingu środowiska naturalnego.
R32: 675

Jeśli zajdzie potrzeba zainstalowania, przeniesienia lub konserwacji klimatyzatora, najpierw należy skontaktować się ze sprzedawcą lub lokalnym centrum serwisowym. Klimatyzator musi być zainstalowany, przeniesiony lub serwisowany przez specjalistyczną firmę.

W przeciwnym razie, niewłaściwe lub nieumiejętne działania mogą spowodować poważne uszkodzenie urządzenia, obrażenia ciała lub śmierć.

ŚRODKI OSTROŻNOŚCI



Uwaga

Obsługa i konserwacja

- To urządzenie może być używane przez dzieci w wieku od 8 lat i powyżej oraz osoby o ograniczonej sprawności fizycznej lub umysłowej lub nie mające doświadczenia i wiedzy wyłącznie pod nadzorem osoby doświadczonej lub pod warunkiem, że zostały przeszkolone w zakresie korzystania z urządzenia w bezpieczny sposób i osoby te rozumieją zagrożenia związane z użytkowaniem urządzenia.
- Dzieci nie mogą bawić się urządzeniem.
- Czyszczenie i konserwacja urządzenia w trakcie użytkowania nie powinny być wykonywane przez dzieci bez nadzoru osoby dorosłej.
- Nie należy podłączać klimatyzatora do gniazda elektrycznego wielofunkcyjnego. W przeciwnym razie może to spowodować zagrożenie pożarem.
- Należy podczas czyszczenia powietrza odłączyć zasilanie klimatyzatora. W przeciwnym razie może to spowodować porażenie prądem.
- Jeśli przewód zasilający jest uszkodzony, musi zostać wymieniony przez serwis producenta, lub osobę z podobnymi kwalifikacjami w celu uniknięcia zagrożenia.
- Nie myć klimatyzatora wodą, aby uniknąć porażenia prądem.
- Nie rozpylać wody na jednostkę wewnętrzną. Może to spowodować porażenie prądem lub awarię.
- Po wyjęciu filtra, nie dotykaj lamel aluminiowych wymiennika aby uniknąć zranienia.
- Nie używać ognia lub suszarki do włosów, aby wysuszyć filtr, aby uniknąć deformacji filtra lub zagrożenia pożarowego.
- Konserwacja klimatyzatora musi być wykonana przez wykwalifikowanych pracowników. W przeciwnym razie może to spowodować obrażenia ciała lub uszkodzenia.
- Nie należy naprawiać klimatyzatora samodzielnie. Może to spowodować porażenie prądem lub uszkodzenie. Gdy konieczna jest naprawa klimatyzatora prosimy o kontakt ze sprzedawcą.
- Nie wkładać palców lub przedmiotów do wlotu lub wylotu powietrza. Może to spowodować obrażenia ciała lub uszkodzenie.

ŚRODKI OSTROŻNOŚCI



Uwaga

- Nie należy blokować wylotu powietrza lub wlotu powietrza. Może to spowodować usterkę.
- Nie rozlewać wody na sterownik zdalnego sterowania, w przeciwnym razie sterownik może ulec uszkodzeniu.
- Gdy poniższe zjawiska występują, należy wyłączyć klimatyzator i natychmiast odłączyć zasilanie. Następnie należy skontaktować się ze sprzedawcą lub wykwalifikowanymi specjalistami od serwisu.
 - Przewód zasilający jest przegrzany lub uszkodzony.
 - Słychać nieprawidłowy dźwięk podczas pracy klimatyzatora.
 - Wyłącznik prądu obwodu klimatyzatora często wyłącza się.
 - Klimatyzacja wydziela zapach spalenizny.
 - Z urządzenia wewnętrznego kapie woda.
- Jeżeli klimatyzator pracuje w warunkach nienormalnych, może to spowodować jego uszkodzenie, porażenie prądem lub pożar.
- Po włączeniu lub wyłączeniu awaryjnie urządzenia przez wyłącznik prądu, proszę nacisnąć przełącznik z użyciem izolacyjnego przedmiotu innego niż metal.
- Nie stawaj na górnym panelu urządzenia zewnętrznego oraz nie umieszczaj na nim ciężkich przedmiotów. Może to spowodować jego uszkodzenie lub obrażenia ciała.

Załącznik

- Instalacja elektryczna musi być wykonana przez wykwalifikowany personel. W przeciwnym razie może to spowodować obrażenia ciała lub uszkodzenie.
- Należy przestrzegać przepisów bezpieczeństwa podczas instalacji elektrycznych jednostki.
- Zgodnie z obowiązującymi przepisami bezpieczeństwa, należy wykonać osobny obwód zasilania dla klimatyzatora i zastosować rozłącznik izolacyjny w obwodzie.
- Należy zastosować rozłącznik izolacyjny w obwodzie. Jego brak może spowodować awarię urządzenia.

◆ ŚRODKI OSTROŻNOŚCI



Uwaga

- W wydzielonym obwodzie elektrycznym klimatyzator powinien być zabezpieczony przez wyłącznik nadmiarowoprądowy oraz wyłącznik różnicowoprądowy. Urządzenia te mają za zadanie wyłączenie obwodu (rozwarcie swoich styków) w przypadku uszkodzenia obwodu lub urządzenia. Działają one jednak w innych zakresach prądów doziemnych. Wyłącznik nadmiarowoprądowy reaguje na prądy rzędu kilkudziesięciu amperów jest więc skuteczny w przypadku metalicznych zwarc obwodu zasilania, nie pozwalając na wystąpienie niebezpiecznego napięcia oraz chroniąc obwód przed przeciążeniem. W przypadku wystąpienia niemetalicznego przebicia do obudowy (np. zwarcie przez rezystancję zwęglonej izolacji), może zaistnieć sytuacja, że wyłącznik nadmiarowoprądowy nie zadziała (zbyt mały prąd zwarcia), co może prowadzić do wystąpienia niebezpiecznego napięcia na obudowie. W takich przypadkach wyłączenie obwodu powinien spowodować wyłącznik różnicowoprądowy, który jest czuły na prądy rzędu dziesiątek mA.
- Zabezpieczenia przeciążeniowe powinny być tak dobrane, aby wyłączenie zasilania (przerwanie przepływu prądu przeciążeniowego) nastąpiło zanim wystąpi niebezpieczeństwo uszkodzenia izolacji, połączeń, zacisków lub otoczenia na skutek nadmiernego wzrostu temperatury.
- Klimatyzator powinien być prawidłowo uziemiony. Nieprawidłowe uziemienie może spowodować porażenie prądem.
- Nie stosować przewodów elektrycznych nie posiadających odpowiednich atestów i norm.
- Upewnij się, że zasilanie elektryczne jest zgodne z wymogami podanymi na tabliczce znamionowej klimatyzatora. Niestabilne zasilanie lub nieprawidłowe podłączenie zasilania może spowodować nieprawidłowe działanie lub awarię urządzenia. Należy zastosować tylko przewód o właściwie dobranym przekroju i odpowiedniej izolacji przed rozpoczęciem użytkowania klimatyzatora.
- Prawidłowo podłącz przewód fazowy, neutralny i uziemienia do gniazda zasilania.
- Pamiętaj, aby wyłączyć zasilanie przed przystąpieniem do jakichkolwiek prac związanych z energią elektryczną dla zachowania bezpieczeństwa.
- Nie podłączaj zasilania elektrycznego przed zakończeniem instalacji.
- Jeśli przewód zasilający jest uszkodzony, musi zostać wymieniony przez producenta, poprzez autoryzowany serwis lub wykwalifikowaną osobę w celu uniknięcia zagrożenia.

◆ ŚRODKI OSTROŻNOŚCI



Uwaga

- Temperatura obiegu chłodniczego będzie wysoka, należy ułożyć kabel sterowania w pewnej odległości od rury chłodniczej, miedzianej.
- Urządzenie powinno być zainstalowane zgodnie z krajowymi przepisami dotyczącymi połączeń elektrycznych.
- Instalacja musi być wykonana zgodnie z wymaganiami NEC i CEC wyłącznie przez uprawnionych pracowników.
- Klimatyzator jest w pierwszej klasie urządzeń elektrycznych. Musi być prawidłowo uziemiony poprzez połączenie metalowych części przewodzących urządzenia z uziemem o rezystancji uziemienia skoordynowanej i charakterystyką zabezpieczenia zwarciovego w celu zapewnienia ochrony przeciwporażeniowej.
Prosimy upewnić się, że jest zawsze uziemione skutecznie, gdyż może to spowodować porażenie prądem.
- Przewód żółto-zielony zasilania klimatyzatora jest przewodem uziemienia, i który nie może być wykorzystywany do innych celów.
- Rezystancja uziemienia powinna być zgodna z krajowymi elektrycznymi przepisami dotyczącymi zasad bezpieczeństwa.
- Urządzenie musi być umieszczony tak, że wtyczka zasilania musi być dostępna.
- Dla klimatyzatora bez podłączenia za pomocą wtyczki, rozłącznik izolacyjny z widoczną przerwą stykową musi być zainstalowany w obwodzie zasilania.
- Wszystkie przewody jednostki wewnętrznej i zewnętrznej powinny być podłączone przez profesjonalnych instalatorów.
- Jeśli długość przewodu zasilania sieciowego jest niewystarczająca prosimy aby skontaktować się ze sprzedawcą w celu zakupu nowego. Należy unikać przedłużania przewodu samodzielnie.
- Jeśli musisz przenieść klimatyzator w inne miejsce, może to zrobić wyłącznie osoba wykwalifikowana. W przeciwnym razie może to spowodować obrażenia ciała lub uszkodzenia.

ŚRODKI OSTROŻNOŚCI



Uwaga

- Wybierz lokalizację dla montażu jednostki, która jest poza zasięgiem dzieci, z dala od zwierząt lub roślin. Jeśli to konieczne dla celów bezpieczeństwa należy ograniczyć bezpośredni dostęp do urządzenia.
- Jednostka wewnętrzna powinna być zainstalowana blisko ściany.

Uzupełnienie czynnika chłodniczego

Zgodnie z rozporządzeniem (WE \ 84212006 na temat fluorowanych gazów cieplarnianych), w przypadku dodatkowego uzupełnienia czynnika chłodniczego, jest obowiązkowe:

- Wypełnić etykietę dołączoną do urządzenia, wpisując ilość fabrycznie napełnionego czynnika chłodniczego (patrz wytyczne etykiety), dodatkową ilość czynnika chłodniczego i całkowitą ilość.
- Etykietę nakleja się tuż przy tabliczce znamionowej na obudowie jednostki zewnętrznej.

- Napełnienie fabryczne
- Doładowanie czynnika
- 1+2) Ilość całkowita



Użyj wodoodpornego pisaka.

Diagram showing the external unit with a label for refrigerant filling. The label has three rows: 'R' with a box, '1 =' with a box and 'Kg', '2 =' with a box and 'Kg', and '1 + 2 =' with a box and 'Kg'. Arrows 1 and 2 point to the high and low pressure service ports respectively.

Zakres temperaturowy pracy klimatyzatora

	wewnątrz DB/WB(°C)	na zewnątrz DB/WB(°C)
maksymalne chłodzenie	32/23	43/26
maksymalne grzanie	27/-	24/18

Zakres temperatur pracy (temperatury zewnętrznej): -22°C ~ 43°C.

Informacja o czynniku chłodniczym

To urządzenie zawiera czynnik chłodniczy R32. Nazwą chemiczną R32 jest difluorometan. Jest to czynnik chłodniczy, który był używany jako składnik mieszanki czynnika chłodniczego R410A, składającego się w 50% z czynnika R32 oraz 50% czynnika R125. Jest czynnikiem ekologicznym nowej generacji o wysokim poziomie efektywności energetycznej.

ŚRODKI OSTROŻNOŚCI



Uwaga



Urządzenie napełnione czynnikiem R32 tzw. lekko palnym (klasa bezpieczeństwa A2L).

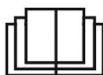

Przed zainstalowaniem i korzystaniem z urządzenia, należy najpierw przeczytać instrukcję obsługi.



Przed naprawą urządzenia, należy najpierw zapoznać się z instrukcją użytkownika.

CZYNNIK CHŁODNICZY

- Aby zrealizować działanie tego nowoczesnego klimatyzatora, specjalny czynnik chłodniczy krąży w systemie. Zastosowanym czynnikiem chłodniczym jest difluorometan czyli R32. Ten czynnik chłodniczy należy do kategorii czynników chłodniczych o niższej zapalności (klasa 2L w normie ISO 817) i jest bezwonny. Czynnik R32 w praktyce dla Użytkownika nie stanowi zagrożenia, nawet jeśli cała zawartość czynnika z urządzenia wyciekłaby do pomieszczenia nie zapali się, gdyż jego stężenie w pomieszczeniu pozostałoby na poziomie niższym od dolnej granicy zapalności ($0,306 \text{ kg/m}^3$), pod warunkiem zastosowania się do wytycznych montażowych podanych poniżej. Palność czynnika R32 jest bardzo niska. Może zapalić się tylko w wyniku bezpośredniego kontaktu z ogniem.
- W porównaniu do typowych czynników chłodniczych, R32 charakteryzuje się wieloma zaletami względem środowiska. Jego potencjał tworzenia efektu cieplarnianego (GWP) jest bardzo niski w stosunku do innych substancji zubożających warstwę ozonową. Czynnik chłodniczy R32 posiada bardzo dobre właściwości termodynamiczne, które prowadzą do bardzo dużej efektywności energetycznej i z tego powodu potrzebna jest jego mniejsza ilość do napełnienia urządzenia w porównaniu np. do czynnika R410A.

OSTRZEŻENIE

Nie należy używać środków do przyspieszenia procesu rozmrażania lub do czyszczenia, innych niż te, zalecane przez Producenta. Jeśli potrzeba jest dokonać niezbędnej naprawy, należy skontaktować się z najbliższym autoryzowanym punktem serwisowym firmy GREE. Wszelkie naprawy wykonywane przez osoby niewykwalifikowane mogą być niebezpieczne. Urządzenie należy przechowywać w pomieszczeniu bez działającego stale źródła zapłonu. (na przykład: otwartego ognia, urządzeń gazowych, kominków lub działających grzejników elektrycznych). Nie przekłuwać i nie narażać na bezpośredni kontakt z ogniem. Urządzenie powinno być zainstalowane, obsługiwane i przechowywane w pomieszczeniu o powierzchni większej niż $X \text{ m}^2$. (Proszę odnieść się do danych w **tabeli a**, w dziale "Zasady bezpiecznego postępowania z czynnikiem R32" w niniejszej instrukcji)

Urządzenie jest wypełnione łagodnie palnym czynnikiem R32. Podczas napraw, ściśle przestrzegać instrukcji Producenta. Należy pamiętać, że czynnik ten jest bezzapachowy. Przeczytaj szczegółowo uwagi dotyczące obchodzenia się z czynnikiem R32 zawarte w niniejszej instrukcji obsługi.

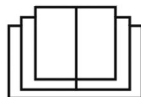

OPIS KLIMATYZATORA

Jedn. wewnętrzna

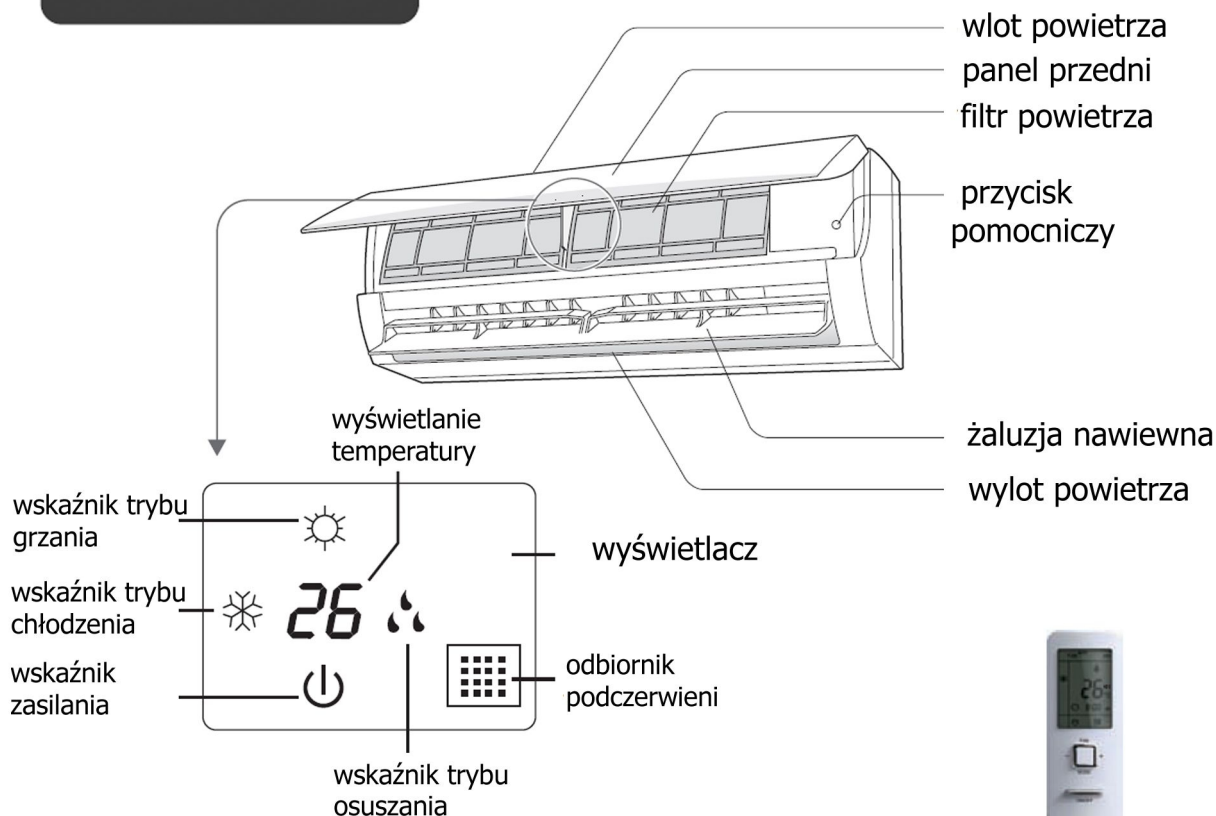

(Wygląd wyświetlacza lub pozycja wskaźników może się różnić od powyższego rysunku, sprawdź faktyczny wygląd)



sterownik

Jedn. zewnętrzna

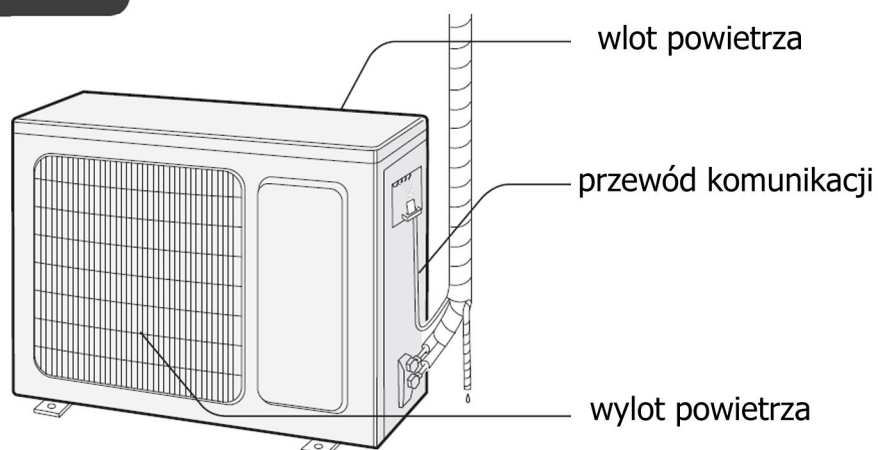

Uwaga :

Aktualny produkt może się nieco różnić od powyższych rysunków, sprawdź rzeczywisty wygląd urządzenia.

◆ OBSŁUGA STEROWNIKA ZDALNEGO STEROWANIA

Opis przycisków sterownika

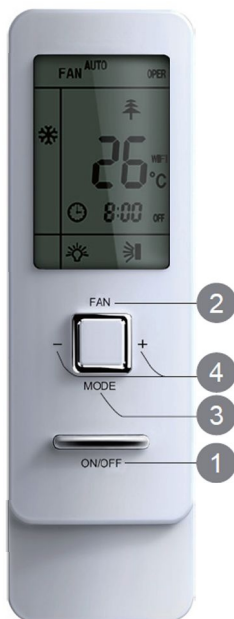

(przed otwarciem pokrywy)



(po otwarciu pokrywy)

- | | | |
|----|------------------------|--|
| 1 | ON/OFF | Włącza i wyłącza urządzenie |
| 2 | FAN | Wybór prędkości wentylatora |
| 3 | MODE | Wybór trybu pracy urządzenia |
| 4 | +/- | Zwiększenie/ zmniejszenie ustawionej temperatury |
| 5 | TURBO | Funkcja szybkiego schładzania lub grzania |
| 6 | | Wybór kąta nawiewu powietrza w poziomie |
| 7 | | Wybór kąta nawiewu powietrza w pionie |
| 8 | CLOCK | Ustawienie zegara |
| 9 | TIMER ON/
TIMER OFF | Automatyczne włączenie/
wyłączenie urządzenia |
| 10 | TEMP | Wyświetlenie temperatury |
| 11 | / | Wybór jonizatora plazmowego/
wymiana powietrza (funkcja nieaktywna) |
| 12 | I FEEL | Funkcja inteligentnego odczytu temp. |
| 13 | LIGHT | Włączenie/wyłączenie podświetlenia
wyświetlacza |
| 14 | WiFi | Funkcja WiFi * |
| 15 | QUIET | Funkcja cichej pracy |
| 16 | SLEEP | Tryb nocnej pracy |

OBSŁUGA STEROWNIKA ZDALNEGO STEROWANIA

Opis ikon na wyświetlaczu sterownika

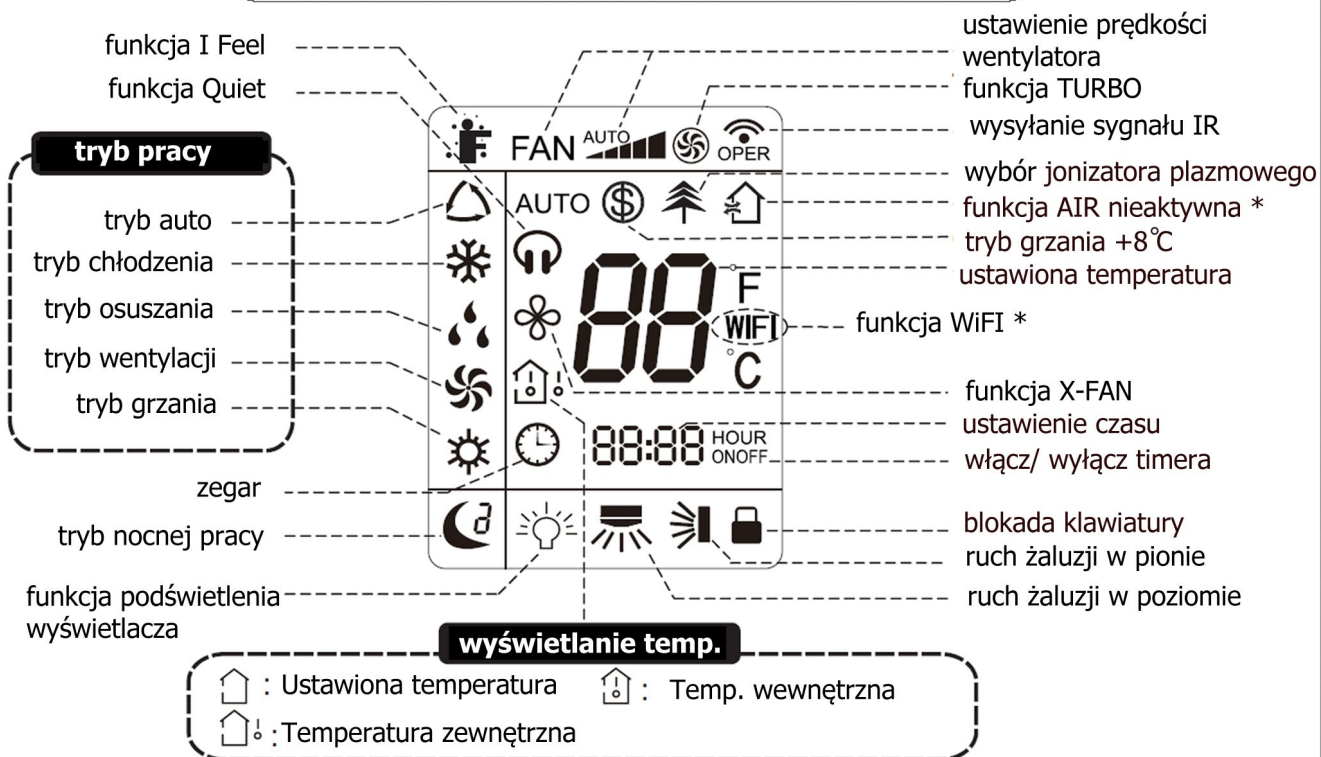

Uwaga:

* - to jest uniwersalny sterownik bezprzewodowy, przeznaczony do różnych typów klimatyzatorów GREE. Niektóre funkcje których klimatyzator nie posiada nie będą działać w trakcie naciskania przycisków sterownika. Proszę sprawdzić specyfikację techniczną odpowiedniego modelu urządzenia.

Opis funkcji sterownika

Uwaga:

- Po włączeniu zasilania, klimatyzator wyda dźwięk. Sygnalizacja włączenia "🔌" jest ON (czerwony wskaźnik). Potem, można obsługiwać klimatyzator za pomocą pilota zdalnego sterowania.
- W stanie włączonym, naciskając przycisk na pilocie zdalnego sterowania, ikona sygnału "📶" na wyświetlaczu sterownika będzie migać raz i klimatyzator wyda krótki dźwięk "de", co oznacza, że sygnał sterowania został wysłany do klimatyzatora.
- W stanie wyłączenia, ustawiona temperatura i ikonka zegara zostanie wyświetlona na ekranie pilota (jeśli timer on, timer off i funkcja podświetlania są ustawione, odpowiednie ikonki będą wyświetlane na wyświetlaczu pilota zdalnego sterowania w tym samym czasie);
W trybie włączenia, wyświetlacz będzie wyświetlał odpowiadające ustawieniom funkcji ikonki.

OBSŁUGA STEROWNIKA ZDALNEGO STEROWANIA

1 Przycisk ON/OFF

Wciśnięcie przycisku ON/OFF powoduje włączenie urządzenia. Ponowne wciśnięcie wyłącza urządzenie. Tryb nocnej pracy zostanie skasowany, po wyłączeniu urządzenia.

2 Przycisk FAN

Przycisk jest używany do ustawienia prędkości wentylatora, począwszy od prędkości AUTO, niska, podwyższona, średnia, zwiększona, wysoka. Po włączeniu urządzenia domyślnie jest ustawiona prędkość Auto.

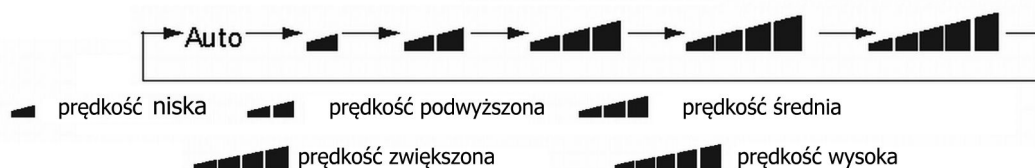

Uwaga. W trybie osuszania prędkość wentylatora zawsze jest tylko niska.

Funkcja X-FAN:

Naciśnięcie przycisku FAN w trybie chłodzenia (COOL) lub osuszania (DRY) przez ponad 2s powoduje włączenie funkcji samoczyszczenia, która polega na osuszeniu parownika jednostki wewnętrznej. Będzie pracował tylko wentylator jednostki wewnętrznej przez kilka minut po wyłączeniu urządzenia. Ikonka  będzie wyświetlana na ekranie pilota zdalnego sterowania.

W pozostałych trybach pracy auto, wentylacja (FAN) lub grzanie (HEAT) funkcja ta nie jest dostępna. Domyślnie po włączeniu zasilania, funkcja X-FAN jest wyłączona.

Uwagi dotyczące wyłączenia funkcji:

- Funkcja X-FAN jest włączona: jeśli klimatyzator zostanie wyłączony przez naciśnięcie przycisku ON/OFF, wentylator jednostki wewnętrznej będzie nadal pracował na niskich obrotach, aby usunąć resztki wilgoci z wymiennika jednostki wewnętrznej. W tym czasie, przytrzymanie przycisku prędkości wentylatora FAN przez ponad 2s, pozwoli natychmiast zatrzymać pracę wentylatora jednostki wewnętrznej
- Brak działania funkcji X-FAN: jeśli klimatyzator zostanie wyłączony przez naciśnięcie przycisku ON/OFF pozwoli to zatrzymać całkowicie pracę wentylatora jednostki wewnętrznej

3 Przycisk MODE

Za każdym naciśnięciem tego przycisku tryb pracy będzie wybierany, zaczynając od trybu AUTO (automatycznego), COOL (chłodzenia), DRY (osuszania), FAN (wentylacji) i HEAT (grzania) jak poniżej:

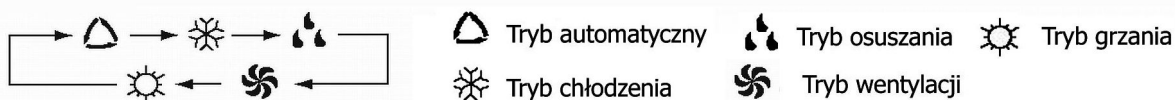

Tryb automatyczny jest standardowo ustawiony po włączeniu urządzenia. W trybie tym, temperatura nie jest wyświetlana. Urządzenie automatycznie wykonuje zmiany w trybie pracy, aby osiągnąć ustaloną temperaturę w pomieszczeniu. Dla grzania wartość początkowa to 28°C, dla innych trybów pracy jest to 25°C.

◆ OBSŁUGA STEROWNIKA ZDALNEGO STEROWANIA

4 Przcisk +/-

Wciśnięcie przycisku "+" zwiększa ustawienie temperatury o 1°C. Wciśnięcie przycisku "-" obniża ustawienie temperatury o 1°C. Przytrzymanie przycisku "+" lub "-" przez co najmniej 2 sek. powoduje zmianę ustawień szybciej. Po zakończeniu ustawień wskaźnik ustawionej temperatury na jednostce wewnętrznej odpowiednio się zmieni. Temperatura nie może być regulowana w trybie pracy automatycznym.

W trybie ustawienia timera TIMER ON, TIMER OFF lub zegara CLOCK, naciśnięcie przycisków "+" lub "-" służy do ustawienia czasu (sprawdź opis przycisków CLOCK, TIMER ON, TIMER OFF).

5 Przcisk TURBO

Przyciskiem TURBO możemy włączyć lub wyłączyć działanie funkcji, gdy klimatyzator pracuje w funkcji chłodzenia lub grzania. Normalnie tryb turbo jest wyłączony. Funkcja ta służy do szybkiego chłodzenia lub grzania z intensywnym nawiewem powietrza. Funkcja TURBO nie jest dostępna w trybie osuszania, automatycznym lub wentylacji. Automatycznie ulegnie wyłączeniu, po zmianie trybu pracy lub prędkości wentylatora.

6 Przcisk

Przcisk ustawienia ruchu żaluzji w lewo i prawo wg. poniższego cyklu:

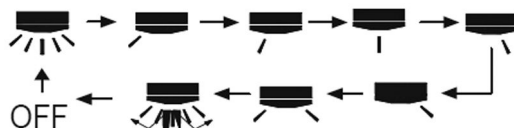

7 Przcisk

Przcisk ustawiania kąta nawiewu powietrza góra i dół, wg. cyklicznych ustawień wg poniższego:

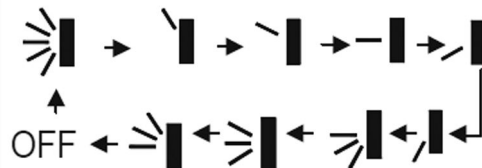

Ten sterownik jest uniwersalny. Jeśli wysłany zostanie sygnał przez sterownik, to 3 poniższe stany oznaczają zmianę ustawień żaluzji, aż do uzyskania maksymalnego kąta odchylenia.







Jeśli ruch żaluzji zostanie zatrzymany, pozostaną one w aktualnej pozycji zatrzymania.



Ikona oznacza ruch żaluzji w górę i w dół w jednej z pięciu pozycji jak pokazano na rysunku

8 OBSŁUGA STEROWNIKA ZDALNEGO STEROWANIA

8 Przycisk CLOCK

Naciśnij ten przycisk, aby wejść w tryb ustawień zegara, ikonka  miga na wyświetlaczu. W ciągu 5 sekund wartość można zmieniać, naciskając przycisk "+" lub "-", jeśli przytrzymamy wciśnięty przycisk przez co najmniej 2 sekundy, w ciągu 0,5 sekundy, wartość na pozycji minut zostanie zwiększona 1. Podczas migania, naciśnij ponownie przycisk CLOCK dla potwierdzenia, ikonka  będzie stale wyświetlana i oznacza, że ustawienie powiodło się. Po włączeniu zasilania domyślnie ustawiony jest czas 12:00 na wyświetlaczu i ikonka  zostanie wyświetlona. Jeśli obok pola wyświetlania czasu, wyświetlana jest ikonka , oznacza aktualną wartość czasu dla ustawień zegara, w przeciwnym razie jest to wartość ustawień timera.

9 Przycisk TIMER ON / OFF

Naciśnij przycisk TIMER ON, ikonka  i "ON" zacznie migać na wyświetlaczu. Gdy w ciągu 5 sekund wciśniemy przycisk "+" lub "-" podczas migania ikonki, wprowadzić można odpowiedni czas, każde naciśnięcie zwiększa lub zmniejsza ustawienia o 1 minutę. Przytrzymując przycisk "+" lub "-" przez ponad 2,5 sekundy można szybciej zmieniać wartości ustawiane.

Sposób ustawienia: podczas początkowego czasu 2,5 sekundy, wartości cyfr zmieniają się w miejscu pola minut, następnie, gdy jest ustalona wartość, wartości cyfr zmieniają się w polu dziesiątek minut, w przeciągu czasu 2,5 sekundy kontynuowania ustawień. W ciągu 5 sekund migania ikonki, naciśnij ponownie przycisk Timer, wtedy ustawienia timera będą zatwierdzone.

Przed ustawieniem czasu włączenia, należy wcześniej ustawić aktualny czas za pomocą funkcji CLOCK. Aby skasować ustawienia TIMER ON wystarczy powtórnie nacisnąć przycisk TIMER ON.

Naciśnij przycisk TIMER OFF w celu ustawienia czasu wyłączenia. Ustawienia czasu wyłączenia TIMER OFF są analogiczne jak czasu włączenia TIMER ON.

10 Przycisk TEMP

Naciskając ten przycisk, można sprawdzić ustawioną temperaturę, temperaturę wewnątrz pomieszczenia lub zewnętrzną temperaturę otoczenia na wyświetlaczu jednostki wewnętrznej. Ustawienie na sterowniku bezprzewodowym zmienia się cyklicznie, jak poniżej:

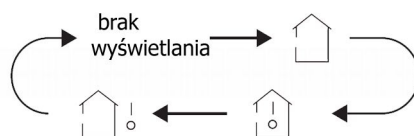

- Po wybraniu "🏠" lub bez wyświetlania z pilota zdalnego sterowania, wskaźnik temperatury na wyświetlaczu sterownika pokaże ustawioną temperaturę nawiewu.
- Po wybraniu "🏠" z pilota zdalnego sterowania, wskaźnik temperatury na wyświetlaczu sterownika pokaże temperaturę w pomieszczeniu.
- Po wybraniu "🏠!" z pilota zdalnego sterowania, wskaźnik temperatury na wyświetlaczu sterownika pokaże zewnętrzną temperaturę otoczenia.

Uwaga :



- czujnik temperatury zewnętrznej jest dostępny tylko dla niektórych modeli. W tym czasie, kiedy urządzenie odbierze sygnał "🏠!", to wyświetli ustawioną temperaturę nawiewu.
- Po wybraniu wyświetlania wewnętrznej lub zewnętrznej temperatury otoczenia, wskaźnik temperatury jednostki wewnętrznej wyświetli żądaną temperaturę i automatycznie powróci do wyświetlania ustawionej temperatury nawiewu po 3 sekundach.

Podczas wyświetlania zewnętrznej temperatury otoczenia, zakres wyświetlania wynosi 0-60 °C. Kiedy to wykracza poza zakres, to wyświetli wartości progowe (najmniejsza 0 °C i największa 60 °C).

Wskazówka: Kiedy naciskasz przyciski na pokrywie sterownika, upewnij się, że pokrywa jest całkowicie zamknięta.

◆ OBSŁUGA STEROWNIKA ZDALNEGO STEROWANIA

11 Przycisk * - funkcje specjalne, opcjonalne

Naciśnij ten przycisk, by aktywować działanie jonizatora plazmowego i funkcje AIR. Po pierwszym naciśnięciu, aktywowana jest funkcja oczyszczania powietrza AIR *. Ikonka "" wyświetli się; naciśnij ten przycisk drugi raz, aby włączyć jednocześnie funkcję oczyszczania powietrza i jonizator plazmowy, ikonka "" oraz "" wyświetli się.

Naciśnięcie tego przycisku po raz trzeci to wyłączenie jednocześnie funkcji czyszczenia powietrza AIR oraz jonizatora plazmowego, ikonki nie wyświetlą się. Naciśnięcie tego przycisku po raz czwarty to włączenie działania jonizatora plazmowego, ikonka "" zostanie wyświetlona.

Naciśnięcie tego przycisku ponownie, to rozpoczęcie powtórzenia powyższych operacji.

UWAGA: Ta funkcja dotyczy tylko wybranych modeli urządzeń.

12 Przycisk I FEEL

Wciśnięcie przycisku włącza funkcję I FEEL (inteligentnej kontroli temperatury) i "I FEEL" zostanie wyświetlone na wyświetlaczu pilota, po każdym naciśnięciu innego przycisku funkcyjnego, co 200ms po wysłaniu sygnału I FEEL, po uruchomieniu tej funkcji, pilot zdalnego sterowania będzie wysyłał odczytaną temperaturę do jednostki klimatyzatora co 10 minut, dzięki wbudowanemu czujnikowi temperatury. Ponowne naciśnięcie tego przycisku kasuje ustawienia funkcji I FEEL.

Klimatyzator automatycznie ustawi parametry pracy zgodnie z odczytaną temperaturą otoczenia.

Kiedy funkcja FEEL jest włączona, pilota zdalnego sterowania należy umieścić w miejscu, w którym jednostka wewnętrzna klimatyzatora może odbierać sygnał sterowania wysyłany przez pilota.



13 Przycisk LIGHT

Wciśnięcie przycisku powoduje włączenie funkcji podświetlenia wyświetlacza. Naciśnięcie przycisku raz jeszcze spowoduje wyłączenie funkcji.

14 Przycisk WiFi



Naciśnij przycisk "WiFi", aby włączyć lub wyłączyć funkcję WiFi. Gdy funkcja WiFi jest włączona, na ekranie pilota zdalnego sterowania zostanie wyświetlona ikonka "WiFi"; w stanie wyłączonym urządzenia, naciśnięcie przycisków "MODE" i "WiFi" jednocześnie przez ponad 1s, pilot wyśle kod resetowania do Ta funkcja jest dostępna tylko dla wybranych modeli.

15 Przycisk QUIET

Naciśnij ten przycisk, status funkcji Quiet może być w trybie Auto Quiet (na wyświetlaczu będzie "" oraz symbol "Auto"), tryb Quiet włączony ON (na wyświetlaczu będzie ""), albo tryb Quiet będzie wyłączony OFF (wtedy nie wyświetla się "")

Funkcja Quiet (cichej pracy) nie jest dostępna w trybie wentylacji i osuszania.

16 Przycisk SLEEP

Naciśnij ten przycisk, aby wybrać tryb pracy nocnej - Sleep 1 () , Sleep 2 () , Sleep 3 () i ponownie, aby wybrać kasowanie trybu pracy nocnej, powtarzając ten cykl od nowa. Po włączeniu urządzenia tryb ten jest standardowo wyłączony.

OBSŁUGA STEROWNIKA ZDALNEGO STEROWANIA

- Sleep 1 jest trybem nr 1 pracy nocnej gdy klimatyzator pracuje w trybie chłodzenia lub osuszania: po 1 godzinie od włączenia funkcji pracy nocnej, temperatura wzrośnie o 1°C, po 2 godzinach o 2°C. Potem urządzenie pracuje przy tak ustawionej temperaturze. W trybie grzania: Po 1 godzinie od włączenia funkcji pracy nocnej temperatura zostanie obniżona o 1°C, po 2 godzinach o 2°C. Potem urządzenie pracuje przy tak ustawionej temperaturze.
- Sleep 2 jest trybem pracy nocnej nr 2, wtedy klimatyzator pracuje zgodnie z nastawą fabryczną algorytmu krzywej temperatury pracy nocnej.

W trybie chłodzenia:

- (1) Gdy ustawiona jest temperatura pomiędzy 16-23°C, po włączeniu trybu pracy nocnej, temperatura będzie zwiększana o 1°C co godzinę, a po zwiększeniu o 3°C temperatura zostanie utrzymana, po 7 godzinach temperatura będzie obniżana o 1°C, po czym urządzenie będzie pracować zgodnie z ustawioną temperaturą.
- (2) Gdy ustawiona jest temperatura pomiędzy 24-27°C, po włączeniu trybu pracy nocnej, temperatura będzie zwiększana o 1°C co godzinę, a po zwiększeniu o 2°C temperatura zostanie utrzymana, po 7 godzinach temperatura będzie obniżana o 1°C, po czym urządzenie będzie pracować zgodnie z ustawioną temperaturą.
- (3) Gdy ustawiona jest temperatura pomiędzy 28-29°C, po włączeniu trybu pracy nocnej, temperatura będzie zwiększana o 1°C co godzinę, a po zwiększeniu o 1°C temperatura zostanie utrzymana, po 7 godzinach temperatura będzie obniżana o 1°C, po czym urządzenie będzie pracować zgodnie z ustawioną temperaturą.
- (4) Gdy ustawiona jest temperatura 30°C, po włączeniu trybu pracy nocnej, temperatura po 7 godzinach będzie obniżana o 1°C, po czym urządzenie będzie pracować zgodnie z ustawioną temperaturą.

W trybie grzania:

- (1) Gdy ustawiona jest temperatura 16°C, po włączeniu trybu pracy nocnej, urządzenie będzie pracować zgodnie z ustawioną temperaturą.
 - (2) Gdy ustawiona jest temperatura pomiędzy 17-20°C, po włączeniu trybu pracy nocnej, temperatura będzie obniżana o 1°C co godzinę, a po obniżeniu o 1°C temperatura zostanie utrzymana.
 - (3) Gdy ustawiona jest temperatura pomiędzy 21-27°C, po włączeniu trybu pracy nocnej, temperatura będzie obniżana o 1°C co godzinę, a po obniżeniu o 2°C temperatura zostanie utrzymana.
 - (4) Gdy ustawiona jest temperatura pomiędzy 28-30°C, po włączeniu trybu pracy nocnej, temperatura będzie zwiększana o 1°C co godzinę, a po obniżeniu o 3°C temperatura zostanie utrzymana.
- Sleep 3- ustawienia krzywej pracy nocnej w trybie pracy nocnej zaprogramowanym przez użytkownika. Użytkownik aby sprawdzić własne ustawienie trybu pracy nocnej, wchodzi w status ustawień tryb pracy nocnej użytkownika, ale żeby nie zmienić temperatury, naciśnij przycisk "Turbo" bezpośrednio dla potwierdzenia.

Uwaga:

W procedurze powyżej nastawy lub sprawdzenia, jeżeli w przeciągu 10s, nie jest wciśnięty przycisk ustawienia krzywej pracy nocnej, stan ustawień zostanie automatycznie zamknięty i sterownik powróci do wyświetlania standardowych danych. W trybie wyświetlenia ustawień lub procedury sprawdzenia naciśnij przycisk "ON / OFF", przycisk "Mode", "Timer" lub przycisk "Sleep", z trybu ustawienia krzywej pracy nocnej lub statusu sprawdzenia wychodzi się podobnie.

◆ OBSŁUGA STEROWNIKA ZDALNEGO STEROWANIA

Tryb automatyczny

Po wybraniu automatycznego trybu pracy, ustawienie temperatury nie będzie wyświetlane na wyświetlaczu LCD, urządzenie będzie działać w zależności od temperatury w pomieszczeniu, automatycznie, aby wybrać odpowiednią metodę działania i uzyskać ustawioną temperaturę.

Blokada klawiatury

Naciśnij "+" i "-" jednocześnie, aby włączyć lub wyłączyć funkcję blokady rodzicielskiej. Kiedy funkcja blokady rodzicielskiej jest włączona, ikonka "🔒" jest wyświetlana na pilocie zdalnego sterowania. Jeśli spróbujesz naciskać przyciski sterownika, ikonka "🔒" mignie trzy razy, nie wysyłając sygnału do urządzenia.

Przełączanie między stopniami Celcjusza a Farenheita

Kiedy urządzenie jest wyłączone, wciśnięcie równoczesne przycisków "MODE" oraz " - " pozwoli na przełączenie pomiędzy °C a °F.

Funkcja oszczędzania energii

W trybie chłodzenia naciśnij przyciski "Clock" oraz "Temp" jednocześnie, aby uruchomić lub wyłączyć funkcję oszczędzania energii. Gdy funkcja oszczędzania energii jest uruchomiona, symbol "SE" będzie wyświetlany na pilocie, a klimatyzator dostosuje ustawienia temperatury automatycznie, zgodnie z ustawieniami fabrycznymi aby uzyskać najlepszy energooszczędny efekt. Naciśnięcie ponownie przycisku "Clock" oraz "Temp" jednocześnie spowoduje wyjście z funkcji oszczędzania energii.

Funkcja +8 °C grzania

W trybie grzania naciśnij przyciski "CLOCK" oraz "TEMP" jednocześnie, aby uruchomić lub wyłączyć funkcję 8°C grzania. Gdy ta funkcja jest uruchomiona, ikonka "Ⓢ" oraz "8°C" pojawi się na pilocie zdalnego sterowania, a klimatyzator zacznie utrzymywać status funkcji grzania 8°C. Ponownie naciśnij przyciski "CLOCK" oraz "TEMP" jednocześnie aby wyłączyć funkcję +8°C grzania.

Uwaga :

- W funkcji 8°C grzania prędkość wentylatora jest domyślnie ustawiona auto i nie może być regulowana.
- W funkcji 8°C grzania, ustawiona temperatura nie może być regulowana.
- Funkcja trybu nocnego i funkcja 8°C grzania nie mogą działać jednocześnie. Jeśli funkcja 8°C grzania została ustawiona wcześniej niż tryb nocny, to wciśnięcie przycisku Sleep anuluje funkcję 8°C grzania.
- Przy ustawieniu F wyświetlania temperatury, pilot wyświetli funkcję "46°F" grzania.

Sleep - tryb nocnej pracy.

W trybie wentylacji i automatycznym funkcja Sleep nie działa. W trybie osuszania działa tylko funkcja Sleep 1. Wybierz i ustaw rodzaj trybu uśpienia, jedną z trzech dostępnych opcji albo wyłącz go.



◆ OBSŁUGA STEROWNIKA ZDALNEGO STEROWANIA

Funkcja Quiet -cichej pracy



Po wybraniu funkcji cichej funkcji:

1. W trybie chłodzenia: wentylator jednostki wewnętrznej pracuje z 4-stopniową prędkością. Po 10 minutach lub kiedy temperatura w pomieszczeniu jest $\leq 28\text{ }^{\circ}\text{C}$, wentylator jednostki wewnętrznej będzie działał z pominięciem 2 prędkości nawiewu lub w trybie cichej pracy według porównania między temperaturą w pomieszczeniu a nastawioną temperaturą nawiewu.
2. W trybie grzania: wentylator jednostki wewnętrznej pracuje w trybie 3-stopniowym lub cichym według do porównania między temperaturą otoczenia a temperaturą zadaną.
3. W trybie osuszania, wentylacji: wentylator jednostki wewnętrznej pracuje w trybie cichej pracy.
4. W trybie automatycznym: wentylator jednostki wewnętrznej pracuje w trybie auto cichej pracy zgodnie z aktualnym trybem pracy takim jak: chłodzenie, grzanie lub wentylacji.

O ruchu żaluzji nawiewu w górę i w dół



1. Naciśnij i przytrzymaj przycisk ruchu żaluzji w górę i w dół przez więcej niż 2 sekundy, a w jednostce wewnętrznej rozpocznie się ruch żaluzji nawiewu powietrza od góry do dołu, a następnie zwolnij przycisk, żaluzja w jednostce wewnętrznej przestanie się obracać, a obecna pozycja żaluzji nawiewu zostanie zachowana w bieżącej pozycji.
2. W trybie ruchu żaluzji w górę i w dół, gdy status zostanie przełączony z wyłączonego na , naciśnij ten przycisk ponownie przez co najmniej 2 sekundy,  status zmieni się od razu na wyłączony; jeśli naciśniesz ten przycisk ponownie w ciągu 2 s, zmiana statusu ruchu żaluzji w górę i w dół będzie również zależeć od sekwencji rotacji określonej powyżej.

O ruchu żaluzji nawiewu w lewo i w prawo

1. Naciśnij i przytrzymaj przycisk ruchu żaluzji w lewo i w prawo przez więcej niż 2 sekundy, a w jednostce wewnętrznej rozpocznie się ruch żaluzji nawiewu powietrza od lewej do prawej, a następnie zwolnij przycisk, żaluzja w jednostce wewnętrznej przestanie się obracać i obecne położenie żaluzji nawiewu zostanie zachowane w bieżącej pozycji.
2. W trybie ruchu żaluzji w lewo i w prawo, gdy status zostanie przełączony z wyłączonego na , naciśnij ten przycisk ponownie przez co najmniej 2 sekundy,  status zmieni się od razu na wyłączony; jeśli naciśniesz ten przycisk ponownie w ciągu 2 s, zmiana statusu ruchu żaluzji w lewo i w prawo będzie również zależeć od sekwencji rotacji określonej powyżej.

OBSŁUGA STEROWNIKA ZDALNEGO STEROWANIA

Standardowe ustawienia sterownika

1. Po włączeniu urządzenia do zasilania naciśnij przycisk ON/OFF, klimatyzator uruchomi się (Uwaga: Po wyłączeniu urządzenia żaluzje nawiewu powietrza są zamykane automatycznie).
2. Wciśnij przycisk MODE, aby wybrać żądany tryb pracy np. chłodzenie lub grzanie.
3. Wciśnij przycisk + lub - aby ustawić wymaganą temperaturę w pomieszczeniu (nie dotyczy trybu AUTO)
4. Naciśnij przycisk FAN, aby ustawić prędkość nawiewanego powietrza. Możliwy jest wybór: auto, niska, podwyższona, średnia, zwiększona i wysoka.
5. Naciśnij  lub  aby wybrać ustawienia ruchu żaluzji.

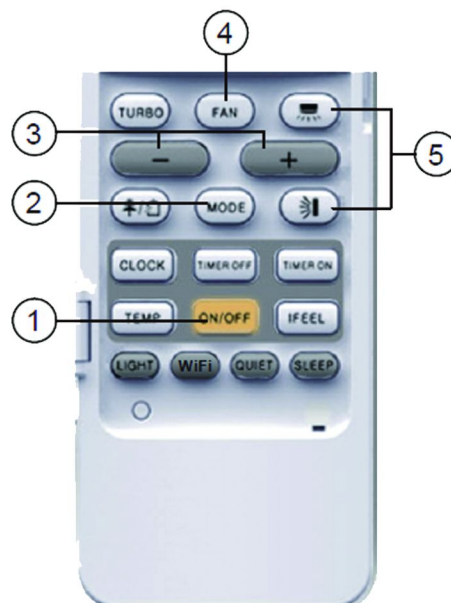

Opcjonalne ustawienia sterownika

1. Wciśnij przycisk SLEEP, aby ustawić tryb nocnej pracy.
2. Wciśnij przycisk TIMER ON dla ustawienia opóźnionego czasu włączenia lub TIMER OFF dla czasu wyłączenia klimatyzatora.
3. Wciśnij przycisk LIGHT, do podświetlenia panelu sterowania lub wyłączenia tej funkcji (ta funkcja nie jest dostępna dla wszystkich modeli)
4. Naciśnij przycisk TURBO dla włączenia lub wyłączenia funkcji intensywnego chłodzenia lub grzania połączonego ze zwiększonym nawiewem powietrza do pomieszczenia.

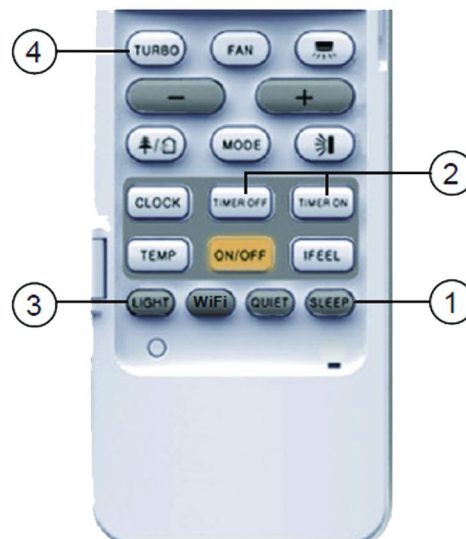

OBSŁUGA STEROWNIKA ZDALNEGO STEROWANIA

Wymiana baterii w sterowniku

1. Naciśnij z tyłu sterownika w oznaczonym miejscu jak pokazano na rysunku, a następnie przesuwaj klapkę pod którą zainstalowane są baterie, wzdłuż kierunku strzałki.
2. Wymień dwie baterie (typu AAA 1.5V), upewnij się, że polaryzacja "+" i "-" są prawidłowe i zgodne z oznaczeniami.
3. Zamontuj z powrotem klapkę osłonową baterii.

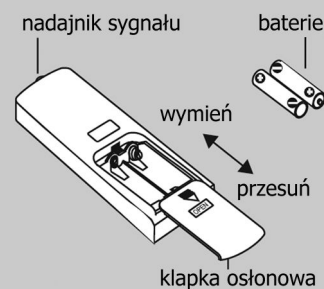

Uwaga:

- Przy wymianie baterii nie używaj jednocześnie starych i nowych baterii, w przeciwnym razie istnieje ryzyko niewłaściwej pracy sterownika.
- Jeśli sterownik nie będzie używany przez dłuższy czas, należy wyjąć z niego baterie, aby nie dopuścić do wycieku elektrolitu i do możliwego w związku z tym uszkodzenia sterownika.
- Nie powinno przekraczać się max. odległości działania sterownika - do 8 m.
- Sterownik powinien być w odległości min. 1 m od sprzętu RTV.
- Jeśli sterownik nie pracuje normalnie, proszę wyjąć baterie, odczekać około 30 sekund, włożyć je ponownie i spróbować. Jeżeli to nie pomogło należy wymienić baterie na nowe.

Tryb awaryjny

Kiedy dojdzie do uszkodzenia lub zgubienia sterownika bezprzewodowego możliwe jest ręczne włączenie / wyłączenie klimatyzatora. Klimatyzator będzie działał tylko w trybie automatycznym, zmiana prędkości wentylatora i temperatury nie będzie możliwa. Aby ręcznie uruchomić klimatyzator należy otworzyć panel przedni jednostki wewnętrznej i nacisnąć przycisk pomocniczy ręcznego włączenia.

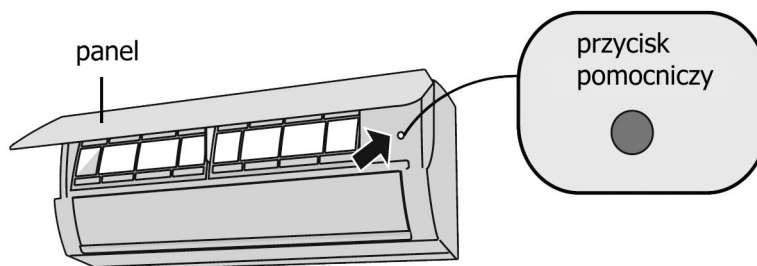

OSTRZEŻENIE: Użyj izolowanego przedmiotu, aby nacisnąć przycisk pomocniczy

KONSERWACJA



Uwaga

- Zawsze sprawdź czy przed czyszczeniem klimatyzatora zasilanie jest wyłączone. W przeciwnym razie może dojść do porażenia prądem.
- Wilgoć może spowodować porażenie prądem. Nigdy nie spryskuj wodą klimatyzatora podczas jego czyszczenia.
- Łatwopalne ciecze (np. rozpuszczalnik czy benzyna) mogą doprowadzić do uszkodzenia klimatyzatora. (Używaj tylko miękkich i suchych szmatek do czyszczenia jednostki, lub lekko zwilżonych wodą z dodatkiem łagodnego detergentu).

Czyszczenie filtra powietrza

Uwaga:

- Filtr powietrza powinien być czyszczony co 3 miesiące. W zależności od warunków otoczenia w jakich pracuje klimatyzator, częstotliwość czyszczenia filtra powietrza należy zwiększyć.
- Przy wyciąganiu i wkładaniu filtra uważaj, aby nie skaleczyć palców o ostre krawędzie aluminiowych lameli parownika jedn. wewnętrznej.
- Nie używaj otwartego ognia lub suszarki do osuszenia filtra, gdyż istnieje ryzyko deformacji kształtu.

1

Otwórz przedni panel.

Unieś przedni panel i pociągnij go za końce zgodnie z kierunkiem strzałek, jak na rysunku poniżej

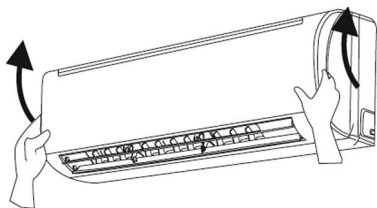

2

Wyciągnij filtr powietrza.

Pociągnij w dół filtr powietrza aby go wysunąć.

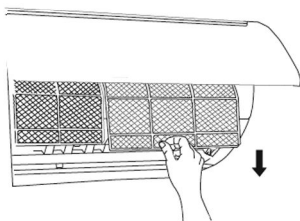

3

Wyczyść filtr powietrza.

- Wyczyść filtr odkurzaczem albo przemyj bieżącą wodą.
- Jeśli filtr jest bardzo brudny użyj ciepłej wody (poniżej 45°C), a następnie osusz w zacienionym miejscu.

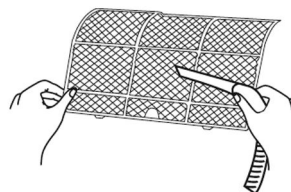

4

Włóż filtr powietrza.

Włóż na miejsce filtr powietrza i zamknij panel przedni zgodnie z kierunkiem strzałek, aż do usłyszenia kliknięcia zatrzasku.

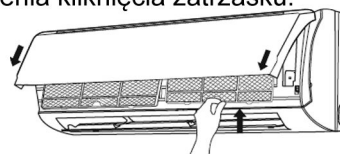

Czyszczenie i konserwacja

Sprawdzenie przed nowym sezonem

- ① Sprawdź czy wlot/wylot powietrza z jednostek zewnętrznej i wewnętrznej nie jest zablokowany.
- ② Sprawdź czy urządzenie jest prawidłowo uziemione.
- ③ Sprawdź czy baterie sterownika bezprzewodowego są sprawne.
- ④ Sprawdź czy obudowa jednostki zewnętrznej nie jest uszkodzona. W przypadku uszkodzeń niezwłocznie skontaktuj się z autoryzowanym serwisem.

Sprawdzanie po sezonie

- ① Odłącz zasilanie klimatyzatora.
- ② Wyczyść filtr powietrza i obudowę jednostki zewnętrznej i wewnętrznej.
- ③ Wyczyść jednostkę zewnętrzną z kurzu i innych zabrudzeń.
- ④ W razie potrzeby zabezpiecz obudowę jednostki zewnętrznej przed korozją, wpływem deszczu, kurzu.

Uwaga dotycząca odzyskiwania surowców wtórnych

1. Wiele materiałów do pakowania to materiały nadające się do recyklingu. Proszę wrzucać je do odpowiedniego pojemnika oznaczonego dla recyklingu.
2. Jeśli chcesz zutylizować stary klimatyzator, skontaktuj się z lokalnym sprzedawcą lub centrum serwisowym w celu zasięgnięcia konsultacji dotyczącej prawidłowej metody utylizacji zużytego sprzętu.

ROZWIĄZYWANIE PROBLEMÓW



UWAGA

Nigdy samodzielnie nie naprawiaj klimatyzatora. Nieprawidłowa naprawa może spowodować porażenie prądem, zawsze kontaktuj się z autoryzowanym serwisem GREE.

PROBLEM

MOŻLIWE PRZYCZYNY

Klimatyzator nie uruchamia się natychmiast po zrestartowaniu.

Aby chronić klimatyzator przed zbyt częstym restartowaniem mikroprocesor kontroluje załączenie poprzez trzyminutowe opóźnienie przed kolejnym uruchomieniem urządzenia.

Klimatyzator wydaje nieprzyjemny zapach podczas uruchamiania.

Klimatyzator samoczynnie nie może wydalać nieprzyjemnych zapachów. Może to być spowodowane jego zabrudzeniem.
Rozwiązanie: Wyczyść filtr powietrza. Jeśli to nie przyniesie skutku klimatyzator musi zostać dokładnie oczyszczony. W tym celu skontaktuj się z autoryzowanym serwisem klimatyzacji.

Słychać "szum wody" kiedy klimatyzator jest uruchomiony.

Kiedy klimatyzator jest uruchomiony lub gdy załącza się sprężarka lub wyłącza po wyłączeniu klimatyzatora możesz słyszeć taki dźwięk. Jest to spowodowane odgłosami przepływającego czynnika chłodniczego. To nie jest oznaką awarii.

Czasami z klimatyzatora wydobywa się obłok pary wodnej podczas pracy w trybie chłodzenia.

To może się zdarzyć kiedy temperatura i wilgotność są wysokie.
Jest to spowodowane szybkim ochładzaniem się powietrza. Po krótkim czasie para zniknie, a temperatura i wilgotność się obniżą.

Słychać ciche trzaski kiedy klimatyzator jest włączany i wyłączany.

To dźwięk elementów plastikowych panela lub innych części spowodowany zmianami temperatury.

ROZWIĄZYWANIE PROBLEMÓW

PROBLEM	MOŻLIWE PRZYCZYNY
Klimatyzator nie działa.	<ul style="list-style-type: none">Czy zasilanie jest podłączone?Czy zadziałał bezpiecznik obwodu?Czy napięcie nie jest zbyt niskie lub wysokie?Czy wtyczka zasilania jest podłączona?Czy funkcja timera została właściwie ustawiona?
Wydajność chłodzenia (grzania) jest niewystarczająca	<ul style="list-style-type: none">Czy ustawienia temperatury są prawidłowe?Czy wlot/wylot powietrza nie jest zatkany?Czy filtr powietrza nie jest zabrudzony?
Wydajność chłodzenia (grzania) jest niewystarczająca c.d.	<ul style="list-style-type: none">Czy drzwi i okna są zamknięte?Czy przepływ powietrza nie jest ustawiony na "niska prędkość" ?Czy w pokoju nie ma innego źródła ciepła?
Pilot zdalnego sterowania nie działa.	<p>Pilot zdalnego sterowania czasami nie może wykonać jakiejś operacji z powodu np. zakłóceń. Aby go zrestartować wyłącz/włącz zasilanie klimatyzatora.</p> <ul style="list-style-type: none">Czy sygnał pilota nie jest blokowany?Max. odległość zasięgu pilota to 8m.
Pilot zdalnego sterowania nie działa. c.d.	<p>Sprawdź stan baterii. Jeśli są wyladowane wymień na nowe.</p> <ul style="list-style-type: none">Czy pilot zdalnego sterowania nie jest uszkodzony?
Woda wycieka z jednostki wewnętrznej.	<ul style="list-style-type: none">Wilgotność powietrza jest bardzo duża.Nastąpił wyciek z odpływu skroplin.Rura skroplin jest osadzona zbyt luźno.W trybie chłodzenia woda może kondensować się na rurze chłodniczej.
Woda wycieka z jednostki zewnętrznej.	<ul style="list-style-type: none">Skropliny mogą pojawić się w trybie grzania na skraplaczu jednostki zewnętrznej.Skropliny wypływają w trybie odszraniania skraplacza jednostki zewnętrznej.

ROZWIĄZYWANIE PROBLEMÓW

PROBLEM

MOŻLIWE PRZYCZYNY

Powietrze nie wydostaje się z klimatyzatora.

W trybie grzania, gdy temperatura na parowniku jest zbyt niska, jedn. wewn. nie pracuje przez około 2 min, aby zapobiec nawiewowi zimnego powietrza.

Powietrze nie wydostaje się z klimatyzatora.
c.d.

W trybie grzania, kiedy na zewnątrz jest niska temperatura i duża wilgotność, skraplacz jedn. zewn. może ulec oszronieniu. Wtedy uruchomi się automatycznie tryb odszraniania. Jedn. wewn. przestanie nawiewać powietrze przez około 3-10 min. W czasie odszraniania woda lub para wodna może pojawić się na powierzchni skraplacza.

Powietrze nie wydostaje się z klimatyzatora.
c.d.

W trybie osuszania wentylator może się zatrzymać, aby ochronić parownik przed wykraplaniem wody i wzrostowi temperatury.

Na wylocie powietrza z klimatyzatora pojawia się wilgoć.

Kiedy klimatyzator jest uruchomiony, a wilgotność w pomieszczeniu jest bardzo duża, wilgoć może kondensować na wylocie powietrza.

Jednostka wewnętrzna wydaje dziwne dźwięki.

Powodem dźwięku jest uruchamianie się wentylatora lub sprężarki. Klimatyzator może wydawać dźwięki, kiedy pracuje w trybie chłodzenia i kiedy jest wyłączany. Jest to spowodowane przepływem freonu w instalacji chłodniczej.

ROZWIĄZYWANIE PROBLEMÓW

Kody błędów

- Gdy stan klimatyzatora jest nieprawidłowy, wskaźnik temperatury jednostki wewnętrznej będzie wyświetlał odpowiedni kod błędu. Prosimy zapoznać się z poniższymi przykładami kodów błędów:



Przedstawiony schematycznie wyświetlacz jedn. wewn. jest tylko przykładem. Proszę sprawdzić wygląd swojego produktu i aktualnych wskaźników oraz ich położenia.

Kody błędów	Rozwiązywanie problemów
E5/E6/E8/ E1/H3/H6	Można je wyeliminować poprzez zrestartowanie zasilania urządzenia. Jeśli nie, skontaktuj się z autoryzowanym serwisem klimatyzacji.
C5/F0/F1/F2	Skontaktuj się z autoryzowanym serwisem klimatyzacji.

Uwaga: W przypadku wystąpienia innych kodów błędów, prosimy o kontakt z serwisem klimatyzacji.



Niezwłocznie zatrzymaj urządzenie, odłącz zasilanie i skontaktuj się z serwisem klimatyzacji w następujących przypadkach :



UWAGA

Wyłącz klimatyzator i odłącz natychmiast zasilanie, jeśli:

- Dochodzi do przegrzewania się przewodu zasilania lub został on uszkodzony.
- Bezpiecznik na zasilaniu elektrycznym często wyłącza się.
- Klimatyzator wytwarza przenikliwy dźwięk podczas pracy.
- Klimatyzator wydziela zapach spalenizny podczas pracy.
- Jest wyciek wody z jednostki wewnętrznej.

Uwaga: Nie wolno samodzielnie naprawiać, montować lub demontować klimatyzatora. Jeśli klimatyzator będzie pracował w sytuacjach wymienionych w powyższej tabelce, może to spowodować poważne uszkodzenie urządzenia, porażenie prądem lub zagrożenie pożarem. Skontaktuj się niezwłocznie z autoryzowanym serwisem klimatyzacji w celu uzyskania pomocy.

ZASADY BEZPIECZNEGO POSTĘPOWANIA Z CZYNNIKIEM R32

Wymogi kwalifikacji dla personelu zajmującego się instalacją i konserwacją

- Wszyscy pracownicy, którzy zajmują się instalacją kontrolą szczelności i serwisowaniem urządzeń klimatyzacyjnych, powinni posiadać ważny certyfikat F-gazowy, którego wymagają przepisy zawarte w Polskiej Ustawie o substancjach kontrolowanych i gazach fluorowanych z 15 maja 2015 roku. Dotyczy to urządzeń chłodniczych napełnionych substancjami kontrolowanymi (HCFC) i gazami fluorowanymi (HFC). Certyfikat taki jest wydawany imiennie, rejestr wydanych certyfikatów jest dostępny w internecie, na stronie <https://www.udt.gov.pl>
- Urządzenia można naprawiać tylko metodami sugerowanymi przez Producenta sprzętu

Uwagi dotyczące instalacji

- Klimatyzator nie może być używany w pomieszczeniu, w którym narażony jest na działanie otwartego źródła ognia (np. kominek, przepływowy (gazowy) podgrzewacz wody, gazowy ogrzewacz powietrza itp.)
- Nie wolno dopuścić do przewiercenia otworu ani podgrzewać płomieniem palnika rur połączeniowych.
- Klimatyzator musi być zainstalowany w pomieszczeniu, które jest większe niż minimalna wymagana powierzchnia pomieszczenia. Minimalna powierzchnia jest podana na tabliczce znamionowej jednostki zewnętrznej klimatyzatora lub w tabeli a poniżej.
- Test szczelności instalacji chłodniczej jest wymagany po zakończeniu montażu.

tabela a - Minimalna powierzchnia pomieszczenia (m²)

minimalna powierzchnia pomieszczenia (m ²)	ilość naładowania czynnika (kg)	≤1.2	1.3	1.4	1.5	1.6	1.7	1.8	1.9	2	2.1	2.2	2.3	2.4	2.5
	lokalizacja przypodłogowa	/	14.5	16.8	19.3	22	24.8	27.8	31	34.3	37.8	41.5	45.4	49.4	53.6
montaż okienny	/	5.2	6.1	7	7.9	8.9	10	11.2	12.4	13.6	15	16.3	17.8	19.3	
lokalizacja na ścianie	/	1.6	1.9	2.1	2.4	2.8	3.1	3.4	3.8	4.2	4.6	5	5.5	6	
montaż sufitowy	/	1.1	1.3	1.4	1.6	1.8	2.1	2.3	2.6	2.8	3.1	3.4	3.7	4	

Uwagi dotyczące serwisu

- Sprawdź, czy strefa konserwacji lub powierzchnia pomieszczenia spełnia wymagania napisane na tabliczce znamionowej.
 - Dopuszcza się prace serwisowe tylko w pomieszczeniach, które spełniają wymagania
- Sprawdź, czy strefa konserwacji jest dobrze wentylowana.
 - Podczas prac konserwacyjnych należy zachować stałą wentylację.
- Sprawdź, czy w strefie konserwacji nie znajduje się źródło otwartego ognia lub potencjalne źródło ognia.
 - W strefie konserwacji zabronione jest używanie otwartego ognia, palenie tytoniu i stosowanie innych czynników (np. iskrzenie, stosowanie materiałów łatwopalnych do czyszczenia) mogących zainicjować pożar; i należy powiesić tabliczkę ostrzegawczą "nie palić"
- Sprawdź, czy znak ostrzegawczy na tabliczce znamionowej urządzenia jest w dobrym stanie.
 - Wymień nieczytelny lub uszkodzony znak ostrzegawczy

Lutowanie

- Jeśli serwisant w trakcie procesu konserwowania lub naprawy urządzenia musi wykonać cięcie lub lutowanie rur czynnika chłodniczego, należy wykonać następujące kroki:

ZASADY BEZPIECZNEGO POSTĘPOWANIA Z CZYNNIKIEM R32

- a. Wyłącz urządzenie i odłącz źródło zasilania elektrycznego.
 - b. Wypompuj czynnik chłodniczy za pomocą stacji odzysku z układu chłodniczego.
 - c. Uzyskaj próżnię w układzie chłodniczym.
 - d. Przedmuchać instalację azotem.
 - e. Wykonaj operację cięcia lub lutowania.
 - f. Powróć do miejsca serwisowania po lutowaniu.
- Czynnik chłodniczy należy następnie przetoczyć do specjalnej butli, przeznaczonej do przechowywania czynnika pochodzącego z odzysku.
 - Upewnij się, że w pobliżu wylotu pompy próżniowej nie ma otwartego źródła płomienia i pomieszczenie jest dobrze wentylowane.

Napełnianie czynnikiem chłodniczym

- Użyj specjalnych urządzeń i narzędzi do napełniania czynnikiem chłodniczym przeznaczonych dla R32. Upewnij się, że różne rodzaje czynników chłodniczych nie będą zmieszane ze sobą.
- Zbiornik czynnika chłodniczego powinien być ustawiony pionowo w czasie napełniania.
- Przyklej etykietę dotyczącą ilości czynnika w systemie po zakończeniu napełniania.
- Ilość czynnika chłodniczego uzupełnianego w systemie powinna być zgodna z wytycznymi Producenta.
- Po zakończeniu napełniania, przed uruchomieniem testu działania klimatyzatora należy zastosować procedurę wykrywania wycieków w instalacji; w przypadku wykrycia wycieku należy usunąć nieszczelność i powrócić do czynności napełniania.

Wskazówki dotyczące bezpieczeństwa podczas transportu i składowania

- Przed przystąpieniem do rozładunku i otwarcia pojemnika z czynnikiem R32 należy użyć detektora gazu palnego.
- Nie używać otartego źródła ognia w pobliżu, także palenie jest zabronione.
- Wszystkie czynności powinny być zgodne z lokalnymi przepisami branżowymi i zgodne z prawem.

◆ UWAGI O MONTAŻU

Środki ostrożności dotyczące instalowania i przenoszenia urządzenia

Aby zapewnić bezpieczeństwo, należy pamiętać o następujących środkach ostrożności

Uwaga

- Podczas instalowania lub przenoszenia urządzenia, należy zapewnić, aby instalacja czynnika chłodniczego była wolna od powietrza lub substancji innych niż określony czynnik chłodniczy. Obecność powietrza lub innych obcych substancji w obwodzie czynnika chłodniczego powoduje wystąpienie wzrostu ciśnienia w układzie lub zniszczenie sprężarki, co może spowodować szkody materialne i poważne uszkodzenie ciała.
- Podczas instalowania lub przenoszenia urządzenia nie wolno doładowywać czynnika chłodniczego, który nie jest zgodny z tym na tabliczce znamionowej lub niepewnej jakości czynnika chłodniczego. W przeciwnym razie może to spowodować nieprawidłową pracę urządzenia, usterki mechaniczne, brak osiągnięcia założonych parametrów chłodzenia/grzania.
- Kiedy czynnik chłodniczy musi być odzyskany podczas przenoszenia lub naprawy urządzenia, upewnij się, że urządzenie pracuje w trybie chłodzenia. Następnie całkowicie zamknij zawór po stronie wysokiego ciśnienia (zawór cieczowy). Około 30-40 sekund później, całkowicie zamknij zawór po stronie niskiego ciśnienia (zawór gazowy), natychmiast zatrzymaj działanie urządzenia i odłącz zasilanie. Należy pamiętać, że czas odzysku czynnika chłodniczego nie powinien przekraczać 1 minuty. Jeśli odzysk czynnika chłodniczego trwa zbyt długo, powietrze może być zasysane i spowodować wzrost ciśnienia lub uszkodzenie sprężarki, powodując szkody.
- Podczas odzyskiwania czynnika chłodniczego upewnij się, że zawór cieczowy i gazowy zostaną całkowicie zamknięte po zakończeniu, a przed demontażem jednostki rury przyłączeniowe chłodnicze będą odłączone. Jeśli sprężarka zostanie uruchomiona, gdy zawór odcinający jest otwarty, a rura łącząca nie jest jeszcze podłączona, powietrze zostanie zasysane i spowoduje wzrost ciśnienia lub uszkodzenie sprężarki, co może spowodować szkody materialne i uszkodzenie ciała.
- Podczas instalowania urządzenia upewnij się, że rury chłodnicze są prawidłowo podłączone przed uruchomieniem sprężarki. Jeśli sprężarka zostanie uruchomiona, gdy zawór odcinający jest otwarty, a rura łącząca nie jest jeszcze podłączona, powietrze zostanie zasysane i spowoduje wzrost ciśnienia lub uszkodzenie sprężarki, co może spowodować szkody materialne i uszkodzenie ciała.
- Zabrania się instalowania urządzenia w miejscu, w którym może dojść do wycieku żrących substancji lub łatwopalnego gazu. Jeśli nastąpi wyciek gazu wokół urządzenia, może to spowodować eksplozję i inne wypadki, co może spowodować szkody materialne i uszkodzenie ciała.
- Nie używaj przedłużaczy do połączeń elektrycznych. Jeśli przewód elektryczny nie jest wystarczająco długi, należy zmienić go na odpowiedni przewód elektryczny. Słabe styki na połączeniach mogą prowadzić do porażenia prądem lub pożaru.
- Użyj określonych w specyfikacji technicznej typów przewodów elektrycznych do połączeń pomiędzy jednostkami wewnętrzną i zewnętrzną. Mocno zacisnij końcówki przewodów do gniazd zacisków tak, aby nie miały naprężeń zewnętrznych. Przewody elektryczne o niewystarczających parametrach, błędne połączenia przewodów i niepewne połączenia na zaciskach kablowych mogą spowodować porażenie prądem lub pożar.

UWAGI O MONTAŻU

Środki ostrożności

1. Nie powinno się podłączać innych urządzeń elektrycznych do obwodu klimatyzatora.
2. Po szczegółowe wytyczne dotyczące warunków technicznych wykonania instalacji zasilania klimatyzacji zgłoś się w razie potrzeby do wykwalifikowanego elektryka.
3. Aktualne dane techniczne znajdują się na tabliczce znamionowej urządzenia.
4. Upewnij się, że okablowanie jednostki będzie wykonane przez elektryka zgodnie z obowiązującymi normami i przepisami a także niniejszą instrukcją.
5. Przekrój przewodu zasilania elektrycznego musi być zgodny ze specyfikacją techniczną.
6. W przypadku uszkodzenia przewodu zasilania należy go wymienić w całości na nowy.
7. Wszystkie materiały do montażu instalacji elektrycznej muszą być zgodne z normami i posiadać odpowiednie certyfikaty.
8. Wszystkie połączenia elektryczne muszą być zgodne ze schematem okablowania znajdującym się na wewnętrznej obudowie pokrywy jednostki zewnętrznej.
9. Odległość między stykami żył przewodów podłączonych do jednostki musi być conajmniej 3mm.
10. Używanie uszkodzonego przewodu zasilania jest niebezpieczne, grozi pożarem lub porażeniem prądem.
11. Niepoprawne podłączenie może spowodować ryzyko uszkodzenia urządzenia.

Wymagania dotyczące uziemienia urządzenia

1. Upewnij się, że przewód uziemiający będzie prawidłowo podłączony do szyny uziemiającej w budynku.
2. Połączenie powinno być wykonane w sposób pewny, a jego rozłączenie może nastąpić tylko z użyciem narzędzi.
3. Elementy rozłączalne powinny być łączone z głównym zaciskiem (szyną) uziemiającym w sposób umożliwiający pomiar rezystancji uziemienia.
4. Przekrój każdego przewodu ochronnego powinien wytrzymywać spodziewany prąd zwarcia.
5. Upewnij się, że są zastosowane właściwe parametry zabezpieczeń w instalacji zasilania elektrycznego.
6. Należy stosować wyłączniki ochronne różnicowoprądowe oraz zabezpieczenia nadprądowe.
7. Nie są dopuszczone do stosowania jako przewody ochronne lub jako przewody ochronne wyrównawcze następujące metalowe elementy:
 - rury wodociągowe,
 - rury zawierające łatwopalne gazy lub płyny,
 - części konstrukcyjne narażone na naprężenia mechaniczne w czasie normalnej pracy,
 - giętkie lub sztywne metalowe kanały,
 - giętkie części metalowe, korytka i drabinki instalacyjne.
8. Przewód uziemiający jest zwykle oznaczany jako żółto-zielony i nie powinien być używany do innych celów.

Klimatyzator	Bezpiecznik
GWH09YC-K6DN GWH12YC-K6DN	10A
GWH18YD-K6DN	16A
GWH24YE-K6DN	25A

◆ MONTAŻ JEDNOSTKI WEWNĘTRZNEJ

Wymiary montażowe jedn. wewnętrznej

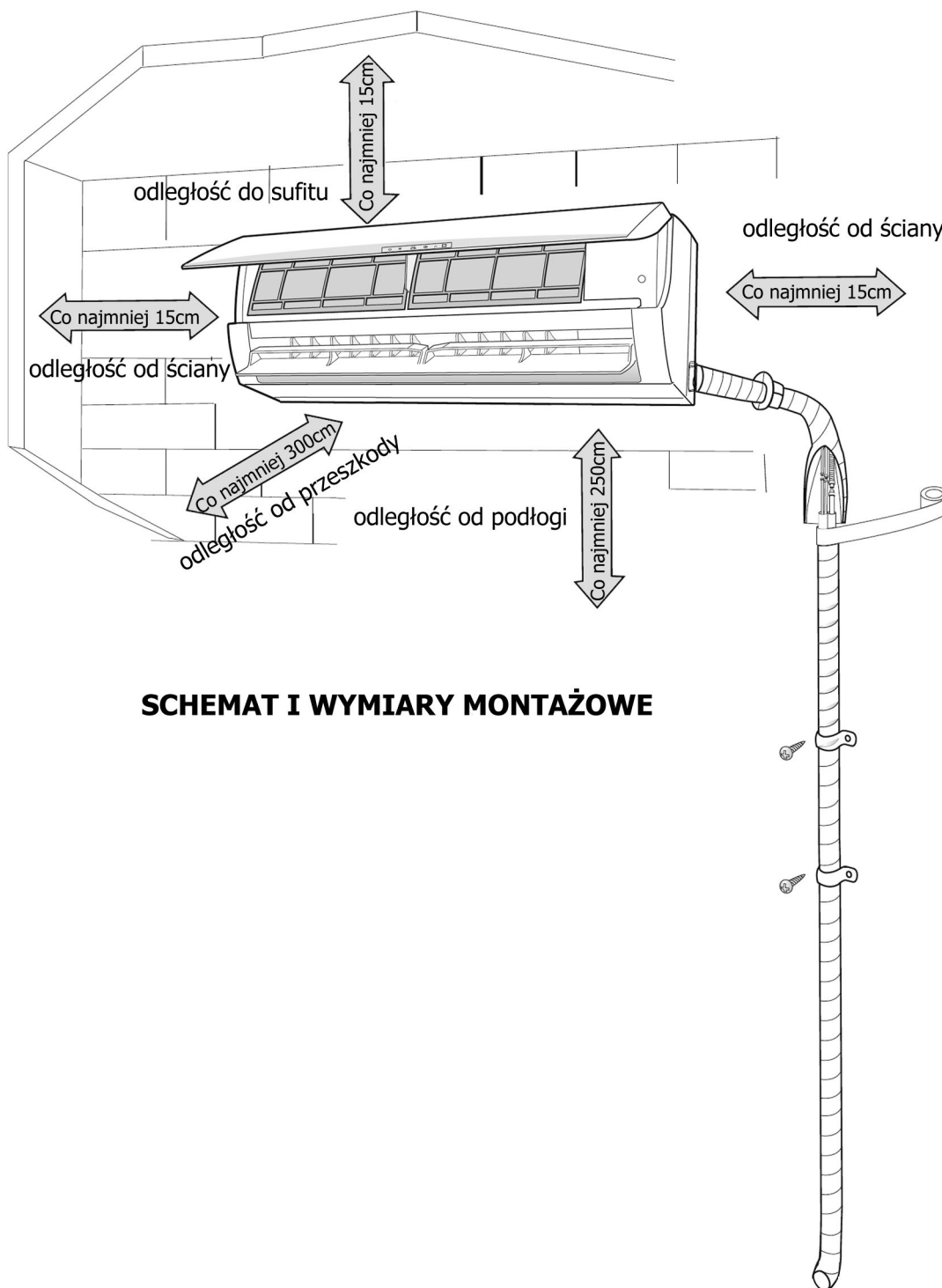

SCHEMAT I WYMIARY MONTAŻOWE

MONTAŻ JEDNOSTKI WEWNĘTRZNEJ

Wybór lokalizacji montażu jednostki wewnętrznej

Uwaga:

- Do montażu zalecamy wybór Autoryzowanego Instalatora urządzeń GREE.
- 5-letniej gwarancji podlegają urządzenia zainstalowane przez Instalatorów posiadających certyfikat autoryzacji do montażu i serwisowania urządzeń GREE

Ogólne uwagi

Miejsce montażu powinno spełniać następujące warunki:

1. Gdzie warunki będą optymalne i zgodne z oczekiwaniami klienta.
2. Miejsce będzie dobrze wentylowane.
3. Miejsce będzie chronione przed silnym wiatrem, wstrząsami, musi stać poziomo.
4. Miejsce w którym wydmuch ciepłego powietrza z jedn. zewn. i szum wentylatora nie będzie przeszkadzał sąsiadom.
5. Miejsce gdzie można odprowadzić skropliny.
6. Miejsce gdzie będzie łatwy dostęp dla serwisu.
7. Miejsce gdzie nie będą przekroczone max. różnice wysokości i długości instalacji chłodniczej.
8. Wszystkie materiały do montażu muszą być zgodne z normami i lokalnymi przepisami.
9. Należy wykonać poprawne uziemienie klimatyzatora.
10. Miejsce montażu powinno być z dala od działających urządzeń wysokiej częstotliwości (np. spawarki, sprzęt medyczny).

Jednostka wewnętrzna

1. Wlot i wylot powietrza nie może być zasłonięty
2. Wybór miejsca montażu powinien uwzględniać łatwe połączenie z jednostką zewnętrzną.
3. Lokalizacja powinna uwzględniać dogodne miejsce odprowadzenia skroplin.
4. Należy unikać miejsc do montażu, gdzie są źródła ciepła, wysokiej wilgotności, łatwopalnych gazów.
5. Miejsce montażu powinno utrzymać jednostkę i nie przenosić wibracji.
6. Upewnij się, że warunki montażu są zgodne z zaleceniami podanymi przez producenta.
7. Upewnij się, że pozostało miejsce dla obsługi i serwisu klimatyzatora.
8. Miejsce montażu powinno być oddalone co najmniej 1m od urządzeń elektrycznych tj. TV, sprzęt audio itp.
9. Miejsce montażu powinno zapewniać łatwy dostęp do czyszczenia filtra powietrza.
10. Nie umieszczaj urządzeń w pomieszczeniach takich jak: suszarnie, łaźnie, prysznice lub baseny,
11. Minimalna wysokość montażu jednostki to 250cm od poziomu podłogi.

Narzędzia potrzebne do montażu

1	Poziomnica	2	Śrubokręt	3	Wiertarka udarowa
4	Wiertło koronowe	5	Kielichownica	6	Klucz dynamometryczny
7	Klucz płaski	8	Obcinak do rur	9	Detektor wycieku
10	Pompa próżniowa	11	Manometry	12	Miernik uniwersalny
13 Imbusowy klucz sześciokątny			14 Taśma pomiarowa		

MONTAŻ JEDNOSTKI WEWNĘTRZNEJ

Krok 1: Wybór miejsca montażu

Wybór miejsca montażu należy skonsultować z klientem, biorąc pod uwagę techniczne możliwości montażu i oczekiwania klienta.

Krok 2: Montaż tylnej płyty mocującej

1. Wyznacz poziom mocowania za pomocą poziomicy. Ponieważ z tacy skroplin będziemy odprowadzać skropliny, minimalnie trzeba pochylić jednostkę w kierunku odpływu, aby zapewnić prawidłowy odpływ wody.
2. Użyj wkrętów do zamocowania tylnej płyty do ściany.
3. Następnie zamocuj ostrożnie tylny panel do płyty montażowej. Płyta montażowa ma możliwość utrzymania własnego ciężaru, pod warunkiem zastosowania odpowiednich wkrętów i kołków mocujących do ściany (ST 4.2x25TA).

Krok 3: Przewiert przez ścianę

1. Po zlokalizowaniu miejsca na przewiert, wykonać go zgodnie z rysunkiem poniżej. W ścianie należy wywiercić otwór o średnicy podanej na poniższym rysunku, z lekkim spadkiem 5-10° na zewnątrz.

YC, YD:

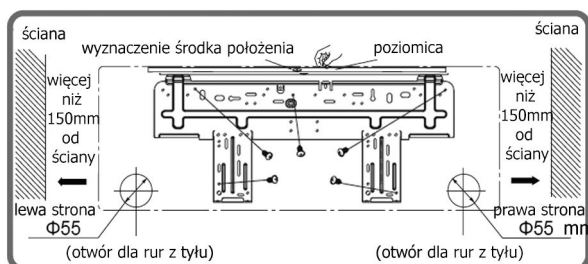

YE:

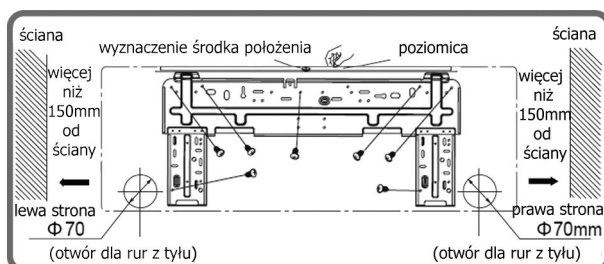

Uwaga: Proszę wybrać odpowiedni rysunek montażowy instalacji zgodnie z aktualną płytą montażową dostarczoną wraz z jednostką.

2. Aby zabezpieczyć krawędzie rur i kable przy przejściu przez ścianę, należy owinać je taśmą osłonową PCV i dodatkowo umieścić w rurze osłonowej przechodzącej przez ścianę. Średnica rury osłonowej powinna być odpowiednio większa, aby było miejsce na wykonanie uszczelnienia przewiertu. Średnica wykonania przewiertu powinna być $\varnothing 55/\varnothing 70\text{mm}$, w zależności od modelu.

MONTAŻ JEDNOSTKI WEWNĘTRZNEJ

Uwaga:

- Zwróć uwagę na zabezpieczenie przed pyłem podczas wiercenia i podejmij odpowiednie środki bezpieczeństwa podczas wykonywania przewiertu.
- Elementy maskujące przewiert oraz materiał do uszczelnienia powinny być zakupione lokalnie w razie potrzeby.

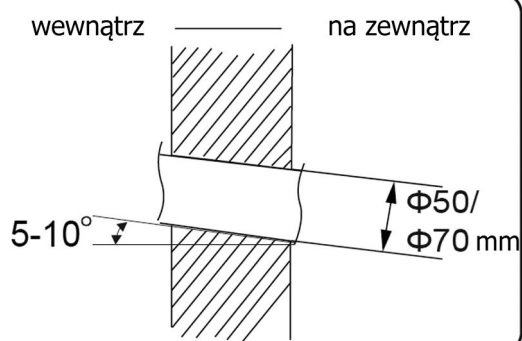

Krok 4: Wyjście rur z jednostki wewnętrznej

1. Rury instalacyjne mogą być doprowadzane z czterech kierunków: z prawej, z tyłu z prawej, z lewej, z tyłu z lewej.

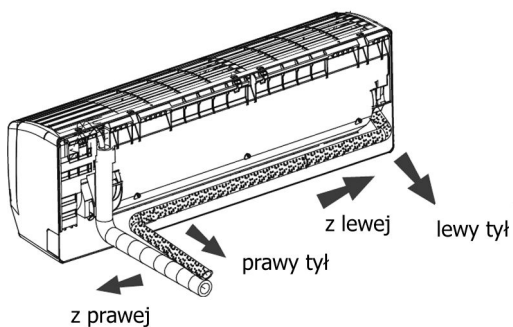

2. Przy podłączaniu rur z lewej bądź z prawej strony jednostki wewnętrznej należy wyciąć odpowiedni element -zaślepkę pokazaną na rysunku poniżej, aby wprowadzić rury do urządzenia.

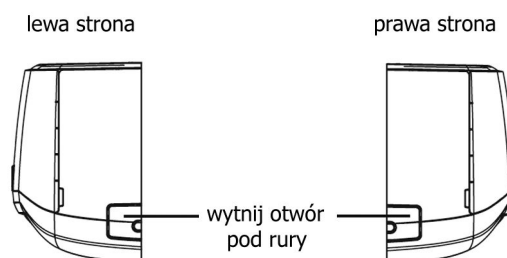

Krok 5: Podłączenie rur jednostki wewnętrznej

1. Kielich wykonany na końcach rur musi być ustawiony liniowo w stosunku do złączki jednostki wewnętrznej.

2. Skręć nakrętkę palcami na ile to możliwe parę obrotów, na tyle ile to możliwe. Następnie użyj klucza dynamometrycznego i maszynowego do dokręcenia nakrętki.

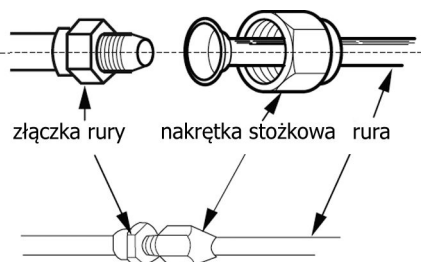

Uwaga: Podłącz rury najpierw do jednostki wewnętrznej i następnie do jednostki zewnętrznej. Zwróć uwagę na odpowiednie wygięcie rur i umieszczenie rur kiedy podłączasz rury, aby nie dopuścić do ich uszkodzenia. Nie skręcaj nakrętek zbyt silnie, w przeciwnym razie może nastąpić uszkodzenie połączenia i może być wyciek czynnika chłodniczego.

MONTAŻ JEDNOSTKI WEWNĘTRZNEJ

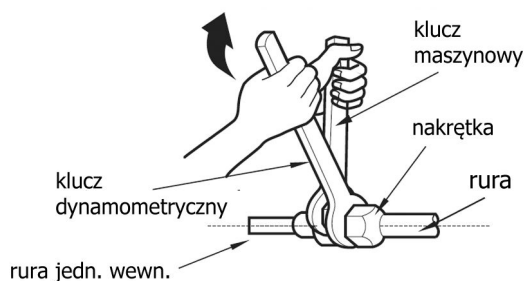

Nakrętka sześciokątna	Moment obrotowy (N·m)
Φ 6	15~20
Φ 9.52	30~40
Φ 12	40~55
Φ 16	60~65
Φ 19	70~75

3. Owiń starannie końcówki rury jednostki wewnętrznej i miejsca połączenia z instalacją rurową, taśmą izolacyjną, uszczelniającą.

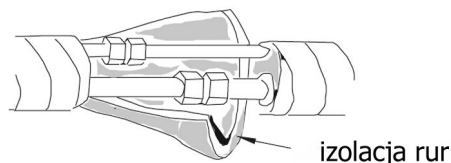

Krok 6: Podłączenie węża skroplin

1. Podłącz wąż skroplin do rury wylotowej jednostki wewnętrznej
2. Owiń połączenie taśmą izolacyjną, mocującą.

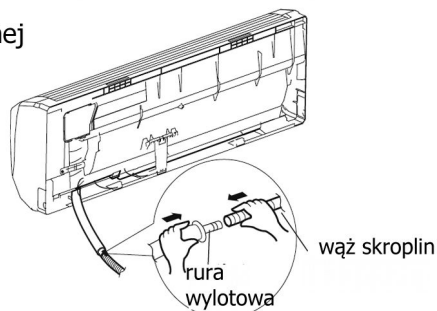
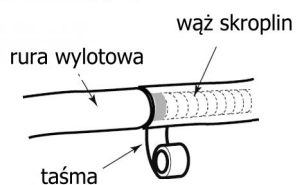

Uwaga:

- Zastosuj izolację na wężyk odpływowy z jednostki wewnętrznej, aby zapobiec kondensacji.
- Elementy do wykonania całej instalacji skroplin należy dokupić lokalnie.

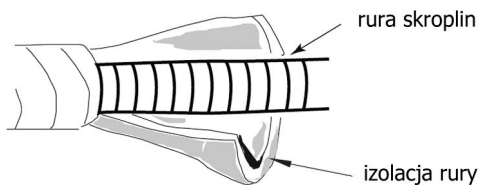

Krok 7: Podłączenie kabli sterowania

1. Otwórz panel przedni jednostki wewnętrznej, odkręć śrubki mocujące pokrywę skrzynki elektrycznej i ściągnij pokrywę.

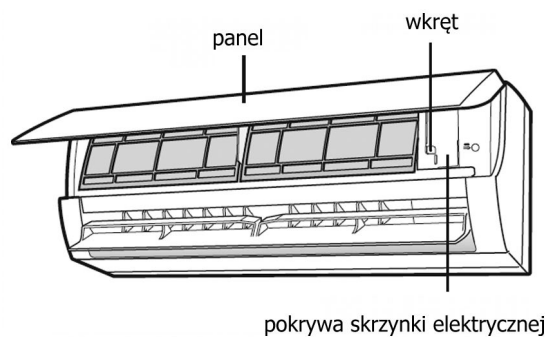

MONTAŻ JEDNOSTKI WEWNĘTRZNEJ

2. Przeciągnij kabel zasilający i kabel sterowania przez oddzielny przepust z tyłu urządzenia i wyciągnij go z przodu przez odpowiedni otwór w skrzynce elektrycznej.

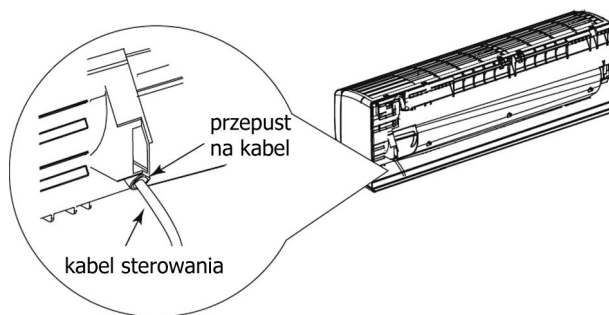

3. Odkręć opaskę zaciskową. Podłącz kabel sterowania do odpowiednich zacisków w skrzynce elektrycznej zgodnie ze schematem elektrycznym.

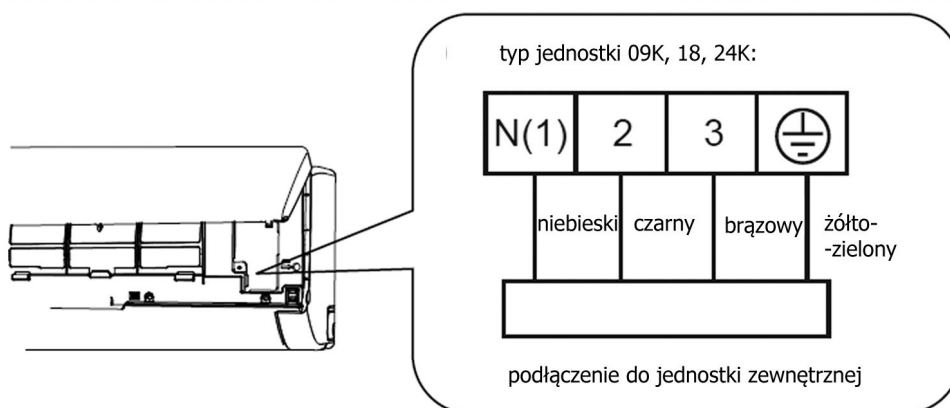

4. Przewody ułożyć starannie i przykręcić opaskę zaciskową.
5. Zamontuj ponownie przedni panel jednostki wewnętrznej.

Uwaga:

- Wszystkie podłączenia elektryczne powinien wykonać profesjonalista. Skontaktuj się z Autoryzowanym Instalatorem produktów GREE lub z lokalnym Sprzedawcą i dowiedz więcej szczegółów.
- Jeśli długość kabli jest niewystarczająca dokonaj zakupu odpowiedniej długości kabli. Nigdy nie stosuj łączników w instalacji sterowania i zasilania.
- Upewnij się czy kable są połączone prawidłowo. W przeciwnym razie może dojść do awarii jednostki.
- Dokręć dokładnie wszystkie śruby, aby uniknąć poluzowania na stykach.
- Upewnij się czy pokrywa od skrzynki elektrycznej jest prawidłowo zamocowana. Jej nieprawidłowe założenie może doprowadzić do dostania się kurzu lub wody, a w efekcie do powstania zwarcia i uszkodzenia klimatyzatora.
- Odległość między stykami musi być conajmniej 3mm.

MONTAŻ JEDNOSTKI WEWNĘTRZNEJ

Krok 8: Owinięcie taśmą rur chłodniczych

1. Owiń taśmą razem rury chłodnicze, przewód zasilania, sterowania i wąż skroplin.

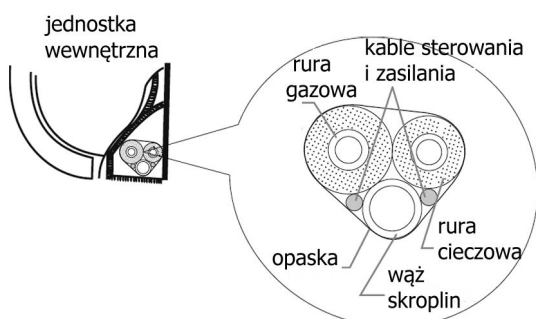

2. Zarezerwuj pewną długość węża skroplin i przewodu zasilania przy instalacji podczas ich owijania taśmą. Podczas owijania do pewnego momentu, potem należy rozdzielić od całości przewód zasilania do jednostki wewnętrznej, a następnie oddzielić wąż skroplin.

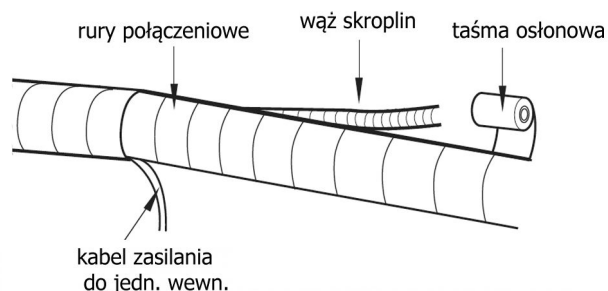

3. Owiąć rury należy równomiernie.
4. Rury cieczową i gazową należy owinąć oddzielnie na końcach.

Uwaga:

- Przewód zasilania i przewód sterowania nie powinny się krzyżować lub wisieć osobno.
- Wąż skroplin powinien być ułożony na dole wiązki przewodów.

Krok 9: Zawieszenie jednostki wewnętrznej

1. Umieść owinięte taśmą osłonową rury chłodnicze w rurze przepustu ściennego i następnie przełóż je przez otwór w ścianie.
2. Zawieś jednostkę wewnętrzną na tylnej płycie mocującej.
3. Włóż w lukę pomiędzy rurami i otworem przepustu w ścianie uszczelnienie z gumy.
4. Ustal położenie rur po przejściu przez ścianę.
5. Sprawdź, czy jest poprawnie zainstalowana jednostka wewnętrzna i dokładnie dociśnięta do ściany.

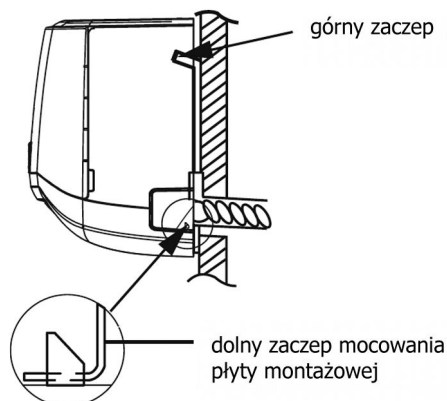
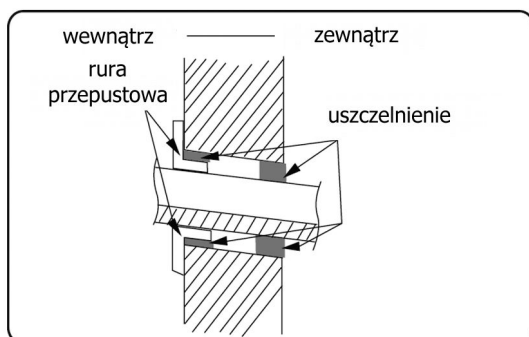

Uwaga:

- Nie zginaj węża spustowego zbyt nadmiernie w celu uniknięcia zablokowania przepływu wody.

MONTAŻ JEDNOSTKI ZEWNĘTRZNEJ

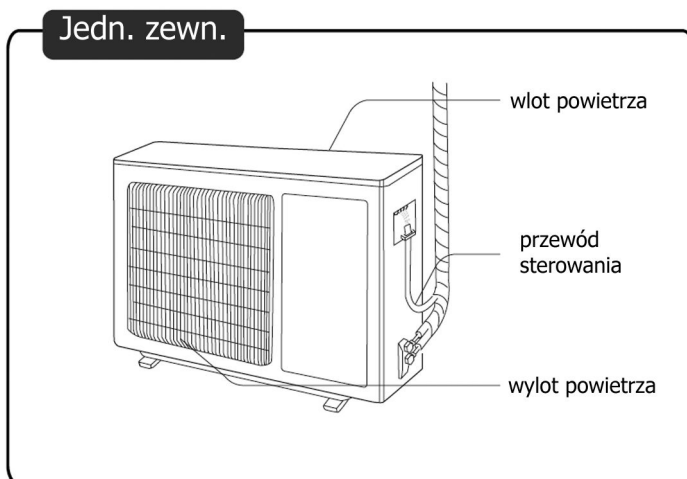

Wymiary montażowe jedn. zewnętrznej

SCHEMAT I WYMIARY MONTAŻOWE

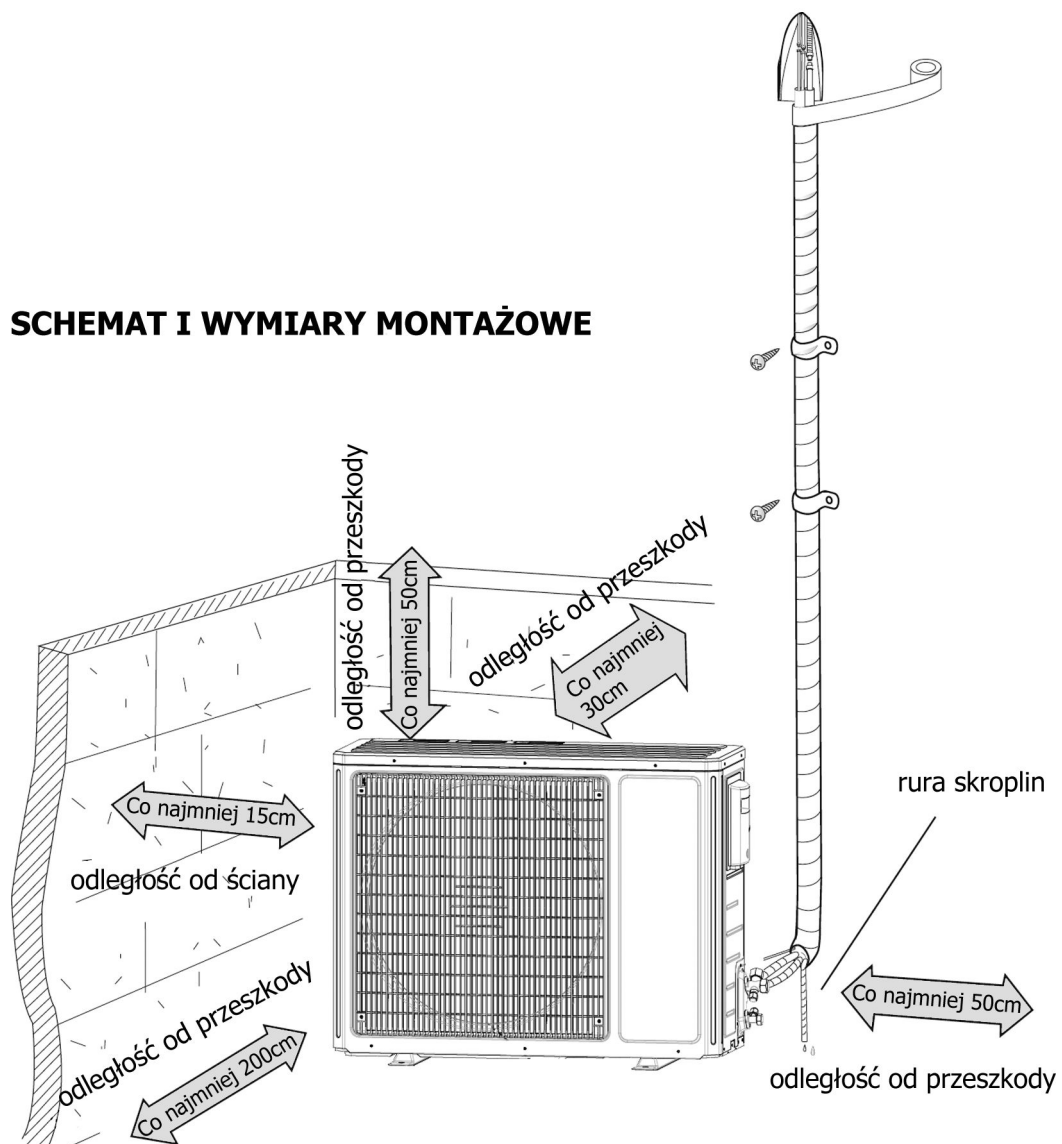

MONTAŻ JEDNOSTKI ZEWNĘTRZNEJ

Wybór lokalizacji montażu jednostki zewnętrznej

Uwaga:

- Do montażu zalecamy wybór Autoryzowanego Instalatora urządzeń GREE.
- 5-letniej gwarancji podlegają urządzenia zainstalowane przez Instalatorów posiadających certyfikat autoryzacji do montażu i serwisowania urządzeń GREE

Ogólne uwagi

Instalacja urządzenia w następujących miejscach może spowodować nieprawidłowe działanie. Jeśli jest to nieuniknione, skonsultuj się z lokalnym przedstawicielem handlowo-technicznym:

1. Miejsce z mocnymi źródłami ciepła, łatwopalnymi oparami lub wybuchowym gazem, lub lekkimi przedmiotami unoszącymi się w powietrzu.
2. Miejsce z urządzeniami wysokiej częstotliwości (np. spawarki, sprzęt medyczny).
3. Miejsce w pobliżu wybrzeża morskiego, o wysokim stopniu zasolenia.
4. Miejsce z olejem lub oparami oleju w powietrzu.
5. Miejsce z oparami kwasu siarkowego.
6. Inne miejsca o szczególnych warunkach.
7. Nie używaj urządzenia w bezpośrednim sąsiedztwie pralni, łaźni z prysznicem lub basenu.

Jednostka zewnętrzna

1. Wybierz lokalizację, w której hałas i powietrze wywiewane emitowane przez jednostkę zewnętrzną nie wpłynie na bezpośrednie sąsiedztwo.
2. Lokalizacja w której znajduje się jednostka zewnętrzna powinna być dobrze wentylowana i sucha, gdzie jednostka zewnętrzna nie będzie narażona bezpośrednio na działanie intensywnego promieniowania słonecznego lub silnego wiatru.
3. Miejsce montażu i wykorzystane wsporniki powinny być w stanie wytrzymać ciężar jednostki zewnętrznej.
4. Upewnij się, że montaż urządzenia spełnia wymagania wymiarów montażowych jednostki w tej instrukcji.
5. Wybierz lokalizację, która jest niedostępna dla dzieci i z dala od zwierząt lub roślin. Jeśli jest to nieuniknione, zastosuj odpowiednie zabezpieczenia w postaci ażurowej osłony lub ogrodzenia do celów bezpieczeństwa.

Narzędzia potrzebne do montażu

1	Poziomnica	2	Śrubokręt	3	Wiertarka udarowa
4	Wiertło koronowe	5	Kielichownica	6	Klucz dynamometryczny
7	Klucz płaski	8	Obcinak do rur	9	Detektor wycieku
10	Pompa próżniowa	11	Manometry	12	Miernik uniwersalny
13 Imbusowy klucz sześciokątny			14 Taśma pomiarowa		

MONTAŻ JEDNOSTKI ZEWNĘTRZNEJ

Krok 1: Montaż wsporników jednostki zewnętrznej

1. Wybierz lokalizację instalacji jednostki w zależności od konstrukcji domu.
2. Zamocuj wsporniki jednostki zewnętrznej na wybranym miejscu za pomocą śrub i kołków rozporowych.

Uwaga:

Podjmij odpowiednie środki ochronne podczas montażu wsporników jednostki zewnętrznej. Upewnij się, że wsporniki mogą wytrzymać co najmniej 4 razy większą wagę od ciężaru jednostki. Jednostka zewnętrzna powinna być zainstalowana co najmniej 3 cm nad powierzchnią w celu montażu łącznika z króćcem spustowym skroplin.

Wybór wsporników dokonaj w zależności od aktualnych warunków montażowych)

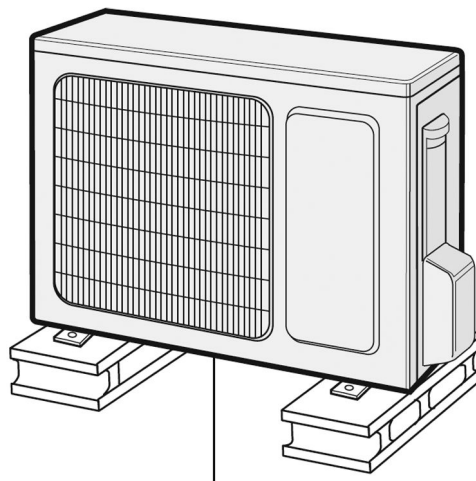

pozostawić przestrzeń co najmniej 3 cm od powierzchni

Krok 2: Montaż łącznika skroplin

1. Zamontuj łącznik do otworu znajdującego się w dolnej części obudowy klimatyzatora tak jak jest to pokazane na rysunku.
2. Podłącz rurę odpływu skroplin do łącznika.

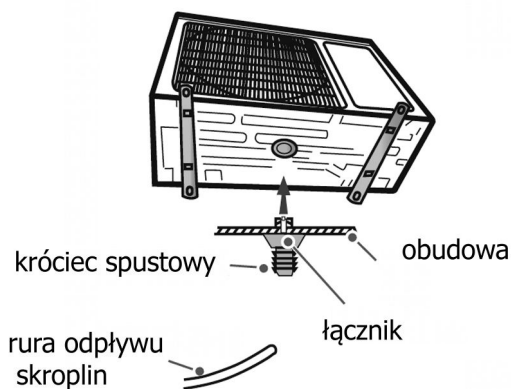

Uwaga: montaż łącznika dotyczy tylko jednostek typu pompa ciepła

Krok 3: Montaż jedn. zewnętrznej

1. Jednostkę zewnętrzną należy umieścić na wspornikach.
2. Zamocować poprzez otwory montażowe stóp jednostki zewnętrznej do wsporników odpowiednimi śrubami.

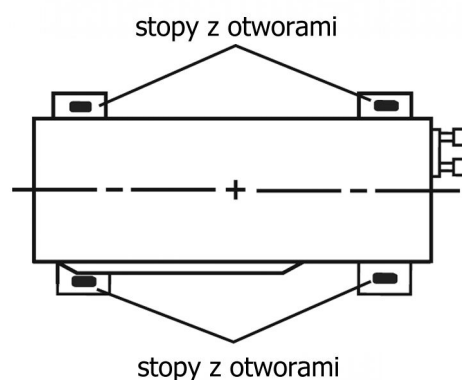

MONTAŻ JEDNOSTKI ZEWNĘTRZNEJ

Krok 4: Podłączenia rur chłodniczych w jedn. zewnętrznej

1. Odręć śrubę z prawego uchwyty jednostki zewnętrznej, a następnie zdemontuj uchwyt.

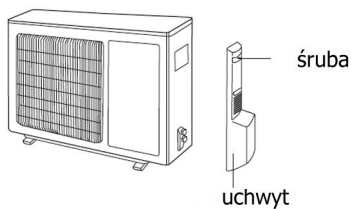

2. Zdejmij nakrętkę z zaworu gazowego i podłącz kielichowo rurę gazową ze złączką rurową zaworu, podobnie podłącz rurę cieczową do zaworu cieczowego.

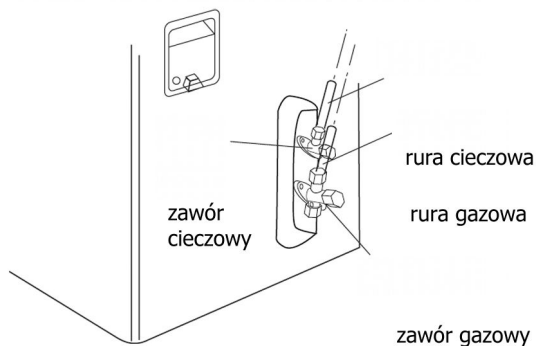

3. Wstępnie dokręć nakrętkę ręcznie.

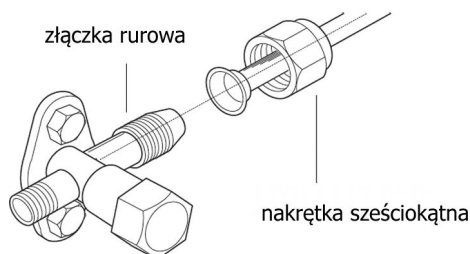

4. Użyj klucza dynamometrycznego oraz maszynowego do dokręcenia nakrętki.

Nakrętka sześciokątna	Moment obrotowy (N m)
Φ 6	15~20
Φ 9.52	30~40
Φ 12	40~55
Φ 16	60~65
Φ 19	70~75

Krok 5: Podłączenie przewodów zasilania i sterowania

1. Odkręć zacisk przewodu; podłącz przewód sterowania (tylko dla jednostki pompy ciepła) do listwy zaciskowej według kolorów żył przewodów i schematu okablowania jaki znajduje się na wewnętrznej stronie obudowy jednostki; przymocuj je śrubami do listwy zaciskowej.

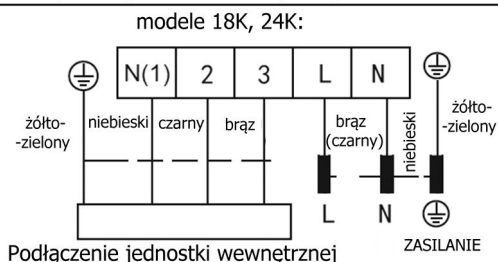
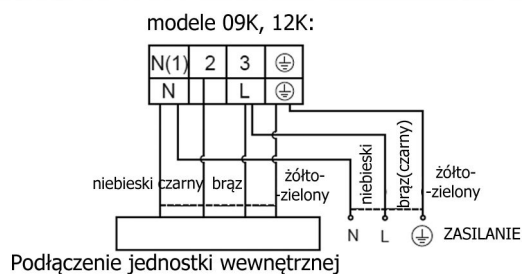
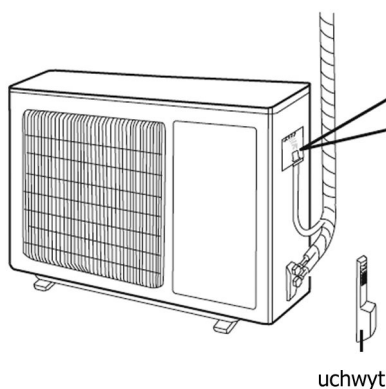

MONTAŻ JEDNOSTKI ZEWNĘTRZNEJ

2. Zamocuj przewód sterowania za pomocą zacisku przewodu (tylko dla przewodu jednostki typu pompy ciepła).

Uwaga:

- Po dokręceniu śrub w zaciskach, pociągnij lekko przewód zasilający, aby sprawdzić, czy zamocowanie jest pewne.
- Nigdy nie przecinaj ułożonego już przewodu zasilania w celu przedłużenia lub skrócenia długości.

Krok 6: Układanie rur

1. Rury chłodnicze powinny być umieszczone wzdłuż ściany, wygięte racjonalnie i ukryte jeśli to możliwe. Minimalny promień gięcia rury wynosi 10cm.
2. Jeśli jednostka zewnętrzna jest wyżej niż wykonany przewiert w ścianie, należy wykonać łuk w kształcie litery U na rurze przed wejściem rury do pomieszczenia, w celu zapobieżenia przedostawaniu się wilgoci do pomieszczenia np. w wyniku spływania deszczu po powierzchni rur.

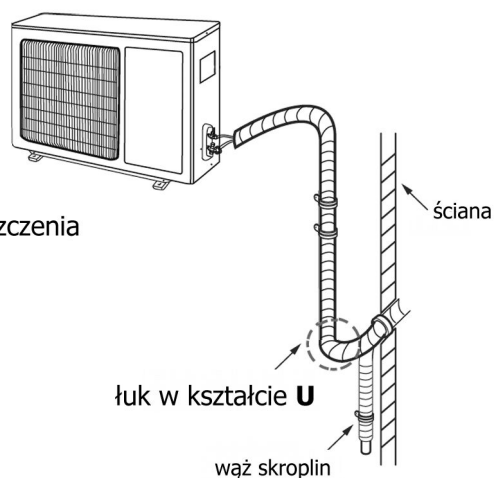

Uwaga:

- Poziom przejścia przez ścianę węża spustowego nie powinny być wyższe niż wylot z otworu tacy skroplin z jednostki wewnętrznej.
- Spadek węża spustowego powinien być lekko w dół. Wąż spustowy nie może być zakrzywiony, podniesiony, zaginany itp.

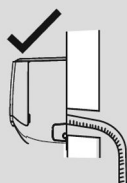

- Wąż skroplin musi mieć odpowiedni spadek w kierunku odpływu, a swobodny wylot z końcówki węża nie może być umieszczony w wodzie

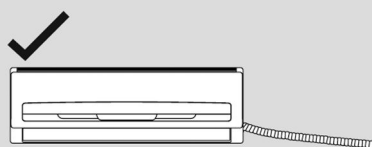
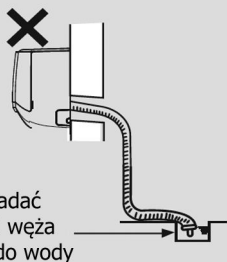

INSTALACJA CHŁODNICZA

Użycie pompy próżniowej

1. Podłącz wężyk serwisowy zestawu manometrów do manometru niskiego ciśnienia z jednej strony i do portu serwisowego jedn. zewnętrznej przy zaworze gazowym (zaworek Schredera).
2. Otwórz całkowicie pokrętko Lo przy zestawie manometrów po stronie niskociśnieniowej.
3. Włącz pompę próżniową, aby rozpocząć usuwanie powietrza i wilgoci z instalacji. Pompa próżniowa powinna być wyposażona w zawór zwrotny.
4. Usuwać powietrze i wilgoć z instalacji chłodniczej minimum przez 10-15 minut. Upewnij się, że wskazanie na manometrze utrzymuje się w tym czasie na poziomie -101 kPa (-76cm Hg).
5. Zamknij pokrętko Lo przy manometrze i wyłącz pompę próżniową.
6. Otwórz całkowicie trzpienie zaworów przy jedn. zewnętrznej po stronie gazowej i cieczowej za pomocą klucza imbusowego.
7. Odłącz wężyk serwisowy zestawu od portu serwisowego jednostki zewnętrznej.
8. Zakręć zaślepki na trzpieniach zaworów odcinających cieczowego i gazowego.

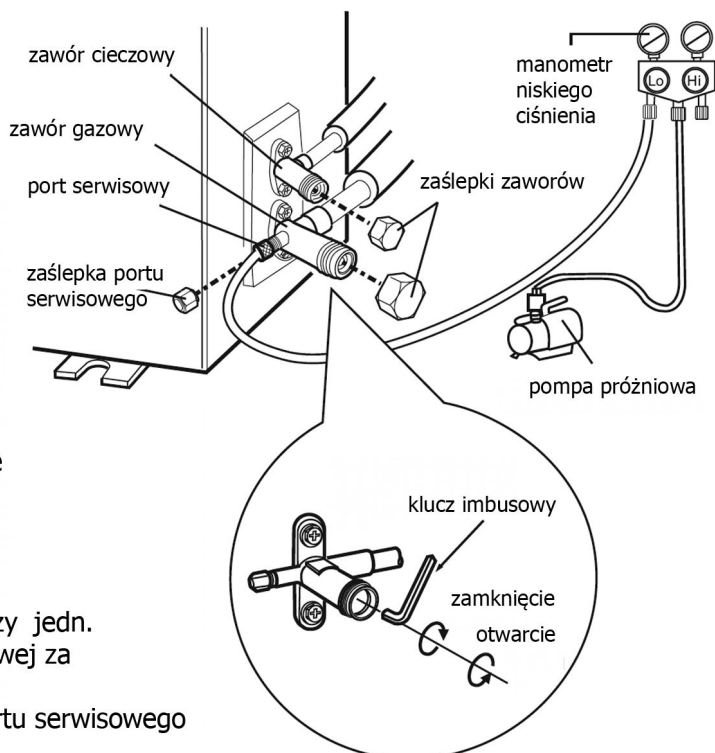

* wilgoć wewnątrz rur nie może przekraczać 200 PPM.

Wykrywanie wycieku czynnika

1. Za pomocą detektora wycieku :
Sprawdź, czy nie ma wycieków za pomocą czujnika wycieku.
2. Za pomocą roztworu wody z mydłem.:
Jeżeli detektor wycieku nie jest dostępny, należy użyć roztworu wody z mydłem do wykrywania wycieku czynnika. Należy stosować wodę mydlaną w miejscach podejrzanych o wyciek i obserwować powierzchnię połączeń pokrytą roztworem wody z mydłem przez ponad niż 3 minuty. Jeśli pojawią się pęcherzyki powietrza wychodzące z tego miejsca, oznacza to wyciek.

PIERWSZE URUCHOMIENIE

Sprawdzenie po montażu

● Sprawdź po montażu klimatyzatora

Do sprawdzenia	Możliwe nieprawidłowości	Ocena
Czy urządzenie jest zamontowane stabilnie?	Jednostka może spaść, kołysać się lub hałasować.	
Czy wykonano test szczelności?	Niewystarczające chłodzenie lub grzanie.	
Czy izolacja termiczna jest właściwa?	Wystąpienie kondensacji wody.	
Czy odpływ skroplin jest prawidłowy?	Wystąpienie kondensacji wody.	
Czy zasilanie klimatyzatora jest zgodne z parametrami podanymi na tabliczce znamionowej?	Uszkodzenie klimatyzatora lub spalenie elementów elektroniki.	
Czy bezpieczniki i instalacja elektryczna są zamontowane prawidłowo?	Uszkodzenie klimatyzatora lub spalenie elementów elektroniki.	
Czy uziemienie klimatyzatora zostało wykonane poprawnie?	Niebezpieczeństwo porażenia prądem.	
Czy przewód zasilający klimatyzator ma właściwe parametry?	Uszkodzenie klimatyzatora lub spalenie elementów elektroniki.	
Czy nie są zasłonięte wloty i wyloty powietrza?	Niewystarczające chłodzenie/grzanie.	
Czy są zachowane właściwe długości rur i czy uzupełniono ilość czynnika w układzie chłodniczym klimatyzatora?	Spadek wydajności chłodzenia/grzania klimatyzatora.	

Test pracy

1. Przygotowanie do testu pracy.

- Nie podłączaj zasilania przed zakończeniem montażu.
- Przekaż użytkownikowi ważne informacje na temat działania klimatyzatora.

2. Metoda testu pracy.

- Podłącz zasilanie i poprzez wciśnięcie przycisku ON/OFF na pilocie zdalnego sterowania włącz klimatyzator.
- Wciśnij przycisk MODE na sterowniku bezprzewodowym, wybierz odpowiedni tryb pracy taki jak chłodzenie, grzanie czy wentylacja i obserwuj czy klimatyzator działa poprawnie.
- W temperaturze otoczenia niższej niż 16°C, klimatyzator nie uruchomi się w funkcji chłodzenia.

KONFIGURACJA RUR CHŁODNICZYCH

1. Standardowa długość rur połączeniowych to: 5m, 7.5m, 8m.
2. Dla standardowej długości 5m nie ma podanej minimalnej długości. Minimalna długość rur połączeniowych wynosi 3m, przy standardowej długości 7.5 lub 8m.
3. Maksymalne długości rur połączeniowych są podane w tabeli poniżej.

Wydajność chłodzenia	Max. długość rur chłodn. [m]	Wydajność chłodzenia	Max. długość rur chłodn. [m]
5000Btu/h (1465W)	15	24000Btu/h (7032W)	25
7000Btu/h (2051W)	15	28000Btu/h (8204W)	30
9000Btu/h (2637W)	15	36000Btu/h (10548W)	30
12000Btu/h (3516W)	20	42000Btu/h (12306W)	30
18000Btu/h (5274W)	25	48000Btu/h (14064W)	30

4. Metoda obliczania dodatkowej ilości chłodniczego oleju i uzupełnienia czynnika chłodniczego w przypadku przedłużenia standardowej długości rur chłodniczych, połączeniowych.

Gdy długość rury połączeniowej jest wydłużona do 10m w odniesieniu do podstawowej standardowej długości, należy dodać 5ml chłodniczego oleju na każde dodatkowe 5m rury przyłączeniowej.

Metoda obliczania ilości doładowania czynnika chłodniczego (na podstawie długości rury cieczowej)

- (1) Dodatkowa ilość doładowania czynnika chłodniczego = przedłużona długość rury cieczowej × dodatkowa ilość czynnika w ilości podanej na metr długości rury
- (2) Gdy długość rury połączeniowej jest powyżej standardowej, należy dodać czynnika w zależności od długości rury cieczowej. Ilość czynnika chłodniczego zależy od średnicy rury. Tabela poniżej pokazuje jaką ilość czynnika należy uzupełnić. Podane wartości są dla czynnika chłodniczego R32.

średnica rur połączeniowych (mm)		rozprężanie w jedn. wewnętrznej	rozprężanie w jedn. zewnętrznej	
rura cieczowa (mm)	rura gazowa (mm)	tylko chłodzenie, grzanie i chłodzenie (g/m)	tylko chłodzenie (g/m)	grzanie i chłodzenie (g/m)
Φ6	Φ9.5 or Φ12	16	12	16
Φ6 or Φ9.5	Φ16 or Φ19	40	12	40
Φ12	Φ19 or Φ22.2	80	24	96
Φ16	Φ25.4 or Φ31.8	136	48	96
Φ19	–	200	200	200
Φ22.2	–	280	280	280

METODA KIELICHOWANIA RUR

Uwaga:

Rura niewłaściwie kielichowana jest główną przyczyną wycieku czynnika chłodniczego. Proszę wykonać kielichowanie rur chłodniczych według następujących etapów:

A : Cięcie rury chłodniczej

- Sprawdź długość rur według odległości od jednostki wewnętrznej oraz zewnętrznej.
- Utnij wymaganą długość rury obcinakiem do rur.

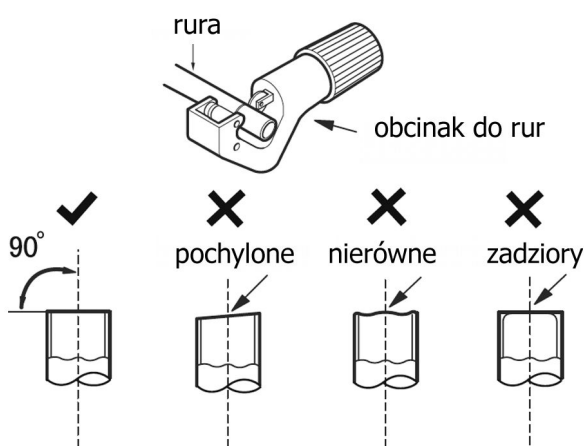

B: Usuń zadziory

- Usuń zadziory z pomocą narzędzia do usuwania zadziorów i zapobiegij przedostawaniu się ich do środka rury.

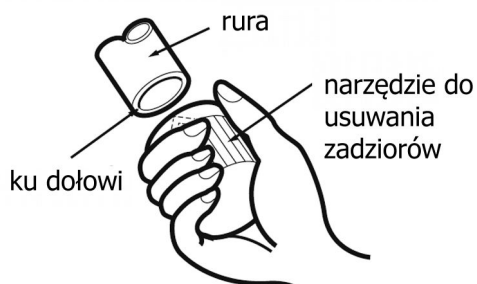

C: Nałóż odpowiednią izolację termiczną na rurę chłodniczą

D: Nałóż nakrętkę sześciokątną na rurę

- Odkręć nakrętkę sześciokątną z połączeniowej rury jedn. wewnętrznej oraz z zaworu jedn. zewnętrznej; załóż nakrętkę na rurę.



E: Wykonaj kielichowanie

- Użyj do tego celu kielichownicy do rur miedzianych, chłodniczych.

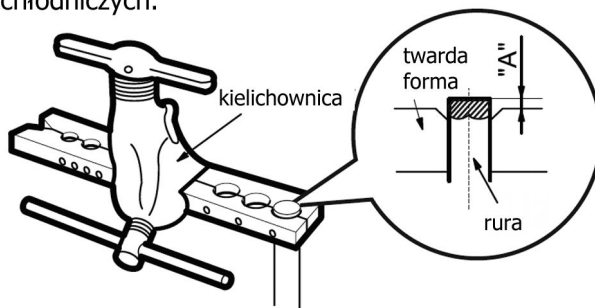

Uwaga:

- Wymiar "A" jest różny w zależności od średnicy rury, należy zapoznać się z tabelą poniżej:

Średnica rury (mm)	A (mm)	
	Max	Min
Φ6 - 6.35(1/4")	1.3	0.7
Φ9.52(3/8")	1.6	1.0
Φ12-12.7(1/2")	1.8	1.0
Φ15.8-16(5/8")	2.4	2.2

F: Kontrola

- Sprawdź jakość wykonania kielicha. Jeżeli jest tam jakaś skaza, wykonaj kielichowanie ponownie zgodnie z etapami podanymi powyżej

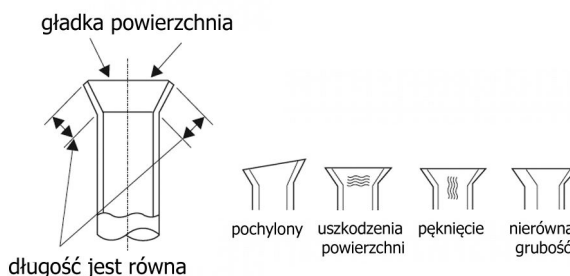

INFORMACJE DODATKOWE

Główna siedziba:

Free Polska Sp. z o.o.
ul. Dobrego Pasterza 13/3
31-416 Kraków
tel: +48 12 307 06 40
e-mail: elzbieta.krawczyk@gree.pl
www.gree.pl

Nasi dystrybutorzy:

Wienkra Sp. z o.o.
ul. Kotlarska 34
31-539 Kraków
tel: +48 12 428 55 00
e-mail: wienkra@wienkra.pl
www.gree.wienkra.pl

Alfaco Sp. z o.o.
ul. Krakowska 141-155
50-428 Wrocław
tel: +48 71 340 05 75
e-mail: alfaco@alfaco.pl
www.alfaco.pl

Klima Sp. z o.o.
ul. Warszawska 17
05-092 Łomianki
tel: +48 22 751 03 21
e-mail: klima@klima.com.pl
www.klima.com.pl

Systherm Sp. j.
ul. Św. Wincentego 7
61-003 Poznań
tel: +48 61 850 75 32
e-mail: poznan@free-klimatyzatory.pl
www.systherm.pl

Firma Handlowo-Uslugowa "Bezeta" Sp. j.
Plac Kościeleckich 4
85-034 Bydgoszcz
tel: +48 52 373 83 75
e-mail: bydgoszcz@free-klimatyzatory.pl
www.bezet.com.pl

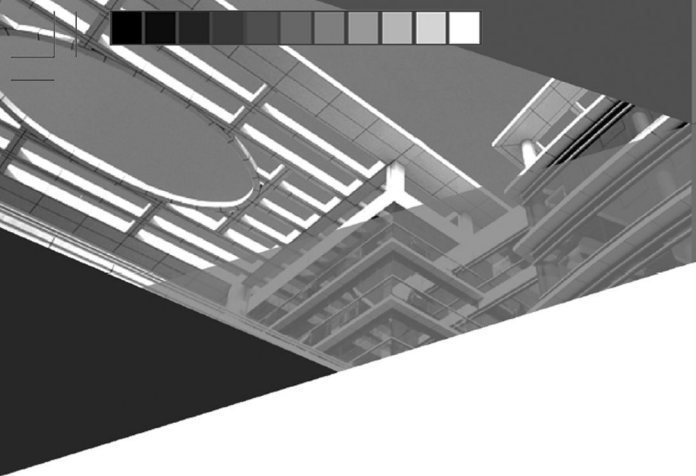

INSTRUKCJA OBSŁUGI WERSJA 01_2018

Ze względu na stały postęp prac nad udoskonalaniem technologii wykorzystywanych w produkcji urządzeń, producent zastrzega sobie prawo zmian w szczegółach technicznych rozwiązań wykorzystywanych w klimatyzatorze bez powiadomienia.



GREE ELECTRIC APPLIANCES, INC. OF ZHUHAI

Add: West Jinji Rd, Qianshan, Zhuhai, Guangdong, China, 519070

Tel: (+86-756) 8522218

Fax: (+86-756) 8669426

E-mail: gree@gree.com.cn www.gree.com



600005000872

